



PNI Escort HP 62DE

Portable CB radio/CB радио/
CB-Radio/Emisoras CB/Poste CB/
CB rádió/Radio CB/CB-radio/CB radio/Statie radio CB portabila



EN	User manual	3
BG	Ръководство за употреба.....	9
DE	Benutzerhandbuch	15
ES	Manual de usuario	21
FR	Manuel utilisateur	27
HU	Használati utasítás	33
IT	Manuale utente	39
NL	Handleiding	45
PL	Instrukcja obsługi	51
RO	Manual de utilizare	57

WARNINGS

- ⚠ Please read the following precautions to prevent fire, personal injury or the radio destruction.
- ⚠ Do not attempt to adjust the radio while driving; it is dangerous.
- ⚠ This radio is designed for power supply at 12V DC. Do not use a 24V battery to power the radio.
- ⚠ Do not place the radio on an excessively dusty, damp or unstable surface.
- ⚠ Do not connect the antenna during transmission, risk of burning or electric shock.
- ⚠ Please keep distance from devices that cause interference (such as TV, generator, etc.)
- ⚠ People who use pacemakers are advised to keep distance from the antenna during transmission and especially not to touch it.
- ⚠ Do not connect metal objects to the internal electrical side; danger of electric shock.
- ⚠ Avoid exposing the radio to temperatures below -26°C and above $+80^{\circ}\text{C}$. The temperature on a vehicle may sometimes exceed 80°C , which can cause irreparable damage to electric devices. Do not expose the radio to sunlight.
- ⚠ Do not place anything on the radio, it will prevent it from cooling down.
- ⚠ Check to see if you have enough charged battery to avoid rapid discharge.
- ⚠ It is important to stop the radio before starting the engine, to avoid damage caused by high starting voltage.
- ⚠ You must use a 2A 250V fuse type F. Under no circumstances use a higher value.
- ⚠ If an abnormal odor or smoke is detected as coming out from the radio, switch it off immediately.
- ⚠ Do not transmit for a long time, the radio may warm up.
- ⚠ Keep the radio away from children.

INTRODUCTION

The PNI HP-62DE is a small portable transceiver which guarantees great performance for many years of use. What is unique to this innovative transceiver is the capability to select any of European CB bands with an easy and quick procedure. The PNI HP-62DE has built-in Channel Phase Loop synthesizer (PLL) circuit and an automatic battery economy circuit.

Important Note!

Some countries may require you to own or purchase a CB license – please check with the relative authorities in your country.

KEYS AND FUNCTIONS

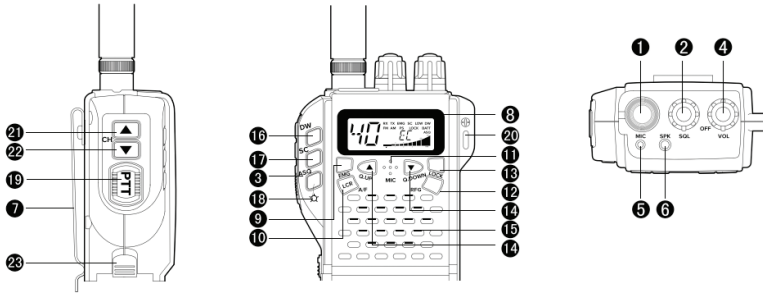

1. Antenna connection: fix a compatible antenna (not included in the package). To get better performance, you can use an external antenna that plugs into the included adapter.

2. Squelch Control: This function allows to reduce background noise of the radio. By rotating the button to the right, the function becomes active. By rotating the button to the left, the function becomes inactive. The button should be set precisely to the position where the background noise disappears.

3. ASQ key: briefly press this key to turn on the backlight of the screen. When the screen light is on, press again to turn off the backlight. By long pressing this key, enter the ASQ mode. While you are in ASQ mode, briefly press this key to enter the ASQ level adjustment mode, the current level of Squelch will blink. Use the Q.UP/Q DOWN keys to change the ASQ level (there are 5 levels available). Also in ASQ mode, briefly press the ASQ key twice to turn off or turn on the backlight of the screen.

4. ON/OFF and Volume Control key:

Rotate this knob to the right to turn on the radio. Turn slightly to the right to adjust the volume.

5. Microphone connector: Connect a headset with a microphone

6. External speaker connector: Connect a headset with a microphone

7. Belt clip

8. Multifunction backlitged display

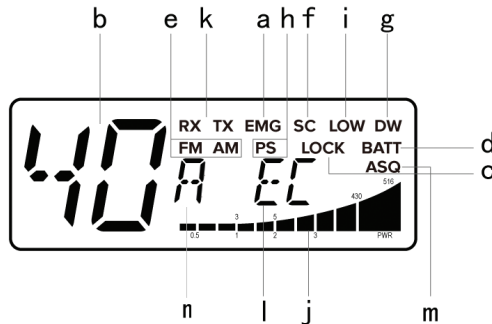

This liquid crystal display has been projected to show the operative modality:

a. The EMG function is active

b. Selected channel number (1 to 40)

c. Lock: The key lock function is active

d. BATT: Low battery indicator

e. AM/FM mode

f. SC: The SCAN function is active

g. DW: DUAL WATCH function

h. PS: The Power Save function is active. If no key is pressed for 5 seconds, the radio enters the power saving mode.

- i. Low (Low Power) function is active
- j. The received signal strength and the power of the transmitting signal
- k. RX/TX: TX = transmit mode; RX=received mode
- l. Frequency band selected
- m. ASQ function available
- n. Active setting of RF Gain level.

9. EMG key: briefly press this key to enter emergency mode 9/19; the EMG icon will blink

10. A/F-LCR key: to select AM or FM mode; the modulation you are setting will be displayed on the screen. If you select a frequency that operates only in the FM band, the A/F-LCR key will activate the Last Channel Recall (LCR)

11. Microphone: During the transmission, hold the microphone at a distance of 4 cm from the mouth and speak using a normal tone of voice.

12. RFG Key: briefly press this key, on the screen "R 00" will show up; "00" will flash. Press the Q.UP/Q.DONW keys to select one of the 9 levels (00, 06, 12 ... 54); press this button again to confirm and exit

13. Lock key: It allows you to lock the keyboard, thus avoiding accidental use of the keys.

14. Q.UP-Q.DOWN keys: To skip 10 channels up (Q.UP) or 10 channels down (Q.DOWN)

15. Speaker

16. Dual Watch: This function allows the synchronization on two different channels at the same time. Thanks to this function, you can monitor a second channel. When a signal on the second channel is received, the conversation on the first channel is automatically interrupted and the receiver switches on the second channel. The monitoring starts again 4 seconds after the signal end.

To activate this function, operate as follows:

- Select the desired channel through the channel selector
- Press the DW button
- Select the second channel
- Press the button DW again
- To cancel the function press again the DW button or the PTT button

17. SCAN key: you can automatically search for a busy channel

- Turn the squelch clockwise until the background noise is no longer heard.
- Press the "SCAN" button: the transceiver will scan automatically all the channels until a carrier is being received.
- When it finds the carrier, it stops and starts again some seconds after the end of the communication on the channel.
- When the radio is transmitting, the scan function is deactivated.

18. Key  when in the SQ mode short press this button, turn on the background light, short press this button again, to turn off the light, long press this button will enter ASQ, in ASQ mode, short press the button to turn on the background light and short press again will turn off the light.

19. Push to talk button (PTT): Its pressure activates the transmission. When it is released, the receiver is activated.

20. Hole for wrist belt

21. Channel UP: To skip to the next channel. Keeping this button pressed, the "auto-repeat" function is obtained.

22. Channel DOWN: To skip to the previous channel. Keeping his button pressed, the "auto-repeat" function is obtained.

23. Contact for power adapter and external antenna. Push the button up to remove the adapter.

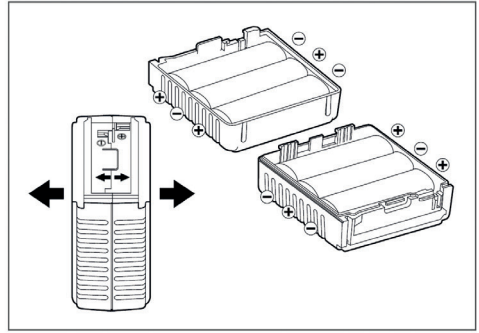
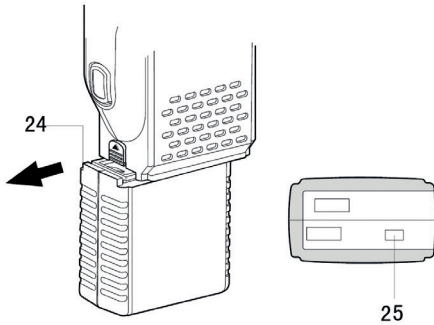

24. Battery compartment (optional accessory, not included): Add 6 Ni-Cadmium alkaline batteries

COMPATIBLE ACCESSORIES

1. **12V adapter and outdoor antenna adapter for PNI Escort HP 62DE** (code PNI-AE-HP62)
2. **Rechargeable Li-Ion 1500mAh battery PNI PB-HP62 and 230V power adapter and BNC antenna for PNI Escort HP 62DE** (code PNI-AK-HP62)
3. **Holder for 6 AA batteries (R6) for PNI Escort HP 62DE** (code PNI-SB-HP62)
4. **BNC antenna, 20 cm, for PNI Escort HP 62DE** (code PNI-ANTHP62)
5. **BNC antenna, PNI Flex 27 48 cm, for PNI Escort HP 62DE** (code PNI-FLEX27)

HOW TO OPERATE

1. Attach to the radio the included car adapter. Connect the PL259 plug to an external antenna, and the cigarette lighter socket on the vehicle.
2. Turn the ON/OFF button clockwise. Adjust the volume to a level of comfort.
3. Adjust the SQUELCH level.
4. Select the desired channel using the UP/DOWN keys or the QUICK UP QUICK/DOWN keys.

Note: If you can not change the channel, check if the EMG or LOCK key has not been pressed.

To transmit: press and hold the PTT button, then talk into the microphone

To receive: simply release the PTT button

FREQUENCY BAND SELECTION

The frequency bands must be chosen according to the country you are in.

Procedure:

1. Switch off the radio.
2. Turn it on while pressing the "Q.UP" and "SC" buttons.
3. By pressing the CH ▲CH ▼ buttons, select the desired frequency band (see the chart here below)
4. To save your selection press the "Q.UP" button.

Notes:

In the UK frequency band, you can directly select the CE band by pressing the AM/FM key for 2 seconds.

FREQUENCY BAND CHART

Norma	Frequency (MHZ)	Channels	Country	EMG (9/19)
EC (CE)	26.965-27.405	40CH (4W) FM only	RO, MT	CH09: 27.065MHz FM CH19: 27.185MHz FM
EU	26.965-27.405	40CH (4W) AM/FM	AT, BE, BG, CH, CY, DK, EE, ES, FI, FR, GR, HR, HU, IE, IS, IT, LT, LU, LV, NL, NO, PT, RO, SE, SI	CH09: 27.065MHz AM/FM CH19: 27.185 AM/FM
d4	26.965-27.405	01CH-40CH (4W) AM/FM	DE	CH09: 27.065MHz AM/FM CH19: 27.185 AM/FM
	26.565-26.955	41CH-80CH (4W) FM only		
d3	26.965-27.405	01CH-40CH (4W) AM/FM	DE	CH09: 27.065MHz AM/FM CH19: 27.185 AM/FM
	26.565-26.955	41CH-80CH (4W) FM only		
d2	26.965-27.405	40CH (4W) FM only	DE	CH09: 27.065MHz FM CH19: 27.185 FM
d	26.965-27.405	01CH-40CH (4W) FM only	DE	CH09: 27.065MHz FM CH19: 27.185 FM
	26.565-26.955	41CH-80CH (4W) FM only		
I2	26.965-26.955	34CH (4W) AM/FM	IT	CH09: 27.065MHz FM CH19: 27.185MHz FM
I	26.965-27.405	40CH (4W) AM/FM	IT	CH09: 27.065MHz FM CH19: 27.185MHz FM
In	26.965-27.275	27CH (4W) AM/FM	IN	CH09: 27.065MHz FM CH19: 27.185MHz FM
UK	27.60125- 27.99125	40CH (4W) FM only	UK	CH09: 27.68125MHz FM CH19: 27.78125MHz FM
PL	26.960-27.400	-5KHZ 40CH (4W) AM/FM	PL	CH09: 27.060MHz AM/FM CH19: 27.180MHz AM/FM
F	26.965-27.405	40CH (4W) AM/FM	FR	CH09: 27.065MHz FM CH19: 27.185MHz FM
E	26.965-27.405	40CH (4W) AM/FM	ES	CH09: 27.065MHz FM CH19: 27.185MHz FM

TECHNICAL SPECIFICATIONS

Frequency range	26.965~27.405MHz
Output power	4W
Operation mode	AM/FM
Antenna impedance	50 Ohm
Speaker	8 Ohm 0.5W
Supply voltage	7.2+13.2 nom 12V
Dimensions	73 x 35 x 92 mm
Weight	424 gr
RECEIVER	
Sensitivity @ 10dB S/N	0.5uV (AM) 0.25uV (FM)
Selectivity	> 60dB
Squelch range	0.25V-500uV
Audio output power	0.5W 8 ohm (10% distortion)
Distortion at 1000uV	3%
Audio frequency response	400-2400Hz
Intermediate frequency	I°10.695MHz/II° 455KHz
Spurious response	More than 60 dB
Current drain in standby	100mA when the power save mode is off 45mA when the power save mode is on
TRANSMITTER	
RF Output Power	duty cycle 10% 4W AM/FM
Frequency Tolerance	0.005%
Harmonic Suppression	> 70dB
Current Drain	900mA
Modulation	AM 90% ($\pm 5\%$) FM dev.2.0 KHz

ПРЕДУПРЕЖДЕНИЯ ЗА БЕЗОПАСНОСТ

- ⚠ Моля, прочетете следните предупреждения за предотвратяване на пожари, лично нараняване или унищожаване на станцията или на антената.
- ⚠ Не опитвайте да настройвате станцията по време на шофиране, опасно е.
- ⚠ Тази станция е създадена за захранване към 12V DC. Не използвайте напрежение по-високо от препоръчаното.
- ⚠ Моля, прочетете следните предупреждения, за да предотвратите пожари, лично нараняване или унищожаване на станцията или на антената.
- ⚠ Не опитвайте да настройвате станцията по време на шофиране, опасно е.
- ⚠ Тази станция е произведена за захранване към 12V DC. Не използвайте напрежение, което е по-високо от препоръчаното.
- ⚠ Не поставяйте станцията върху прекомерно напращена, влажна или нестабилна повърхност. Не свързвайте антената по време на излъчване, риск от изгаряне или токов удар.
- ⚠ Моля, спазвайте разстоянието спрямо устройства, които създават смущения (като: tv, генератор и др.)
- ⚠ На лицата, които използват пейсмейкъри, им се препоръчва да спазват дистанция спрямо антената по време на излъчването и най-вече да на я докосват.
- ⚠ Не доближавайте метални обекти към вътрешната електрическа част; опасност от токов удар.
- ⚠ Избягвайте излагането на станцията на температури по-ниски от -26°C и по-високи от $+80^{\circ}\text{C}$, температурата на борда на даден автомобил може да надвишава понякога 80°C , нещо, което може да доведе до непоправими щети при продължителни излагания. Не излагайте станцията продължително на слънчева светлина.
- ⚠ Не поставяйте нищо върху уреда, ще попречи на охлаждането му.
- ⚠ Проверете дали батерията е достатъчно заредена, за да предотвратите бързо разреждане.
- ⚠ Важно е да изключите станцията преди да запалите двигателя, за да избегнете щети, причинени от високото напрежение при запалването на двигателя.
- ⚠ Когато сменят предпазителя, трябва да използват предпазител от 2A 250V тип F. В никакъв случай не използвайте предпазител с по-голяма стойност.
- ⚠ При нетипична миризма или пушек, за които се смята, че са от станцията, изключете уреда незабавно. Не излъчвайте продължително време, станцията може да се нагрее и повреди.
- ⚠ Дръжте станцията далеч от деца.

УВОД

PNI HP 62DE е преносима СВ станция, малка по размери, която гарантира оптимални резултати дълго време.

Уникална характеристика на тази станция е способността да избира всякаква европейска СВ честота по бърз и лесен начин.

PNI HP 62DE are un circuit integrat PLL (Channel Phase Loop synthesizer) si un circuit automat de economisire a bateriei.

Важна бележка!

В някои държави може да се наложи да представите лиценза, в който се представя правото Ви да използвате СВ честотата. Моля, проверете местното законодателство.

ФУНКЦИИ И РАЗПОЛОЖЕНИЕ НА КЛАВИШИТЕ

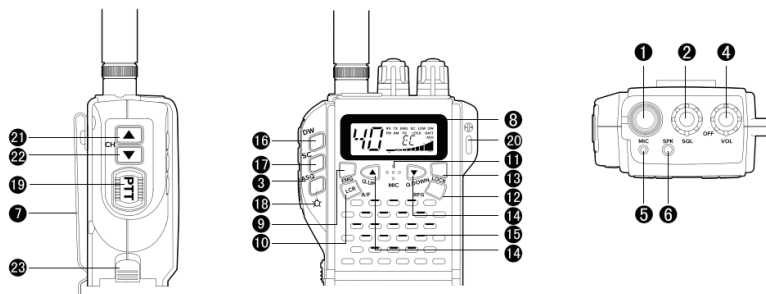

1. BNC конектор за вътрешната антена: не се препоръчва. За да се постигнат по-добри резултати, можете да използвате външна антена, която се свързва във включения адаптер

2. Ръчен Squelch контрол: Тази функция позволява намаляване на фоновия шум на станцията. Чрез завъртане на бутона на дясно, функцията се активира. Чрез завъртане на бутона на ляво, функцията се деактивира. Бутонът трябва да се регулира точно на позицията, при която фоновият шум изчезне.

3. Клавиш ASQ (автоматичен Squelch): натиснете за кратко този клавиш, за да включите фоновата светлина на екрана. Когато екранът свети, натиснете още веднъж, за да изключите фоновата светлина. Натискайки продължително този клавиш, влизате в режим ASQ. Докато се в режим ASQ, натиснете за кратко този клавиш, за да влезете в режим на регулиране нивото на ASQ, на екрана ще мига текущото ниво на автоматичния Squelch. Използвайте клавиши Q.UP/Q.DOWN, за да смените нивото на ASQ (налични са 5 нива). Също в режим ASQ, натиснете за кратко 2 пъти клавиша, за да изгасите или светнете фоновото осветление на екрана.

4. Клавиш ON/OFF и Контрол на звук:

Завъртете този бутон надясно, за да включите станцията. Завъртете още малко надясно, за да регулирате звука.

5, 6. Връзка слушалки с микрофон (Препоръчителни съвместими слушалки: PNI HF32, PNI HF34)

7. Приставка колан

8. Многофункционален светлинен екран

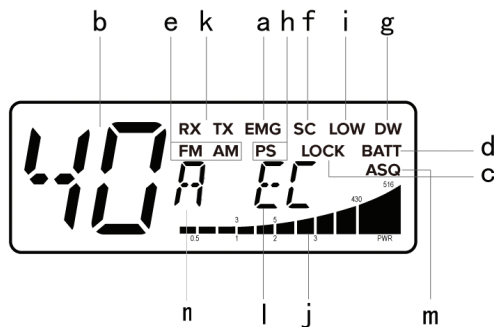

Този LCD дисплей е създаден, за да показва режима на работа:

- a. EMG функцията е активна
- b. Номер на избрания канал (от 1 до 40)
- c. Lock: Функцията блокира на клавиши е активна
- d. BATT: Индикатор за разредена батерия
- e. AM/FM режим

- f. SC: Функцията SCAN е активна
- g. DW: Функция DUAL WATCH
- h. P.S.: Функцията Power Save (пестене на батерия) е активна. Ако за време от 5 секунди не бъде натиснат никакъв клавиш, станцията влиза в автоматичен режим пестене на батерията (отделението за батерии и батериите не са включени).
- i. Функцията Low (Ниска мощност) е активна
- j. Сила на приемания сигнал и сила на предавания сигнал
- k. RX/TX: TX=режим излъчване; RX=режим приемане
- l. Избрана честотна лента
- m. Функцията ASQ е налична
- n. Активна настройка на нивото на RF Gain.

9. Клавиш EMG: натиснете за кратко този клавиш, за да влезете в спешен режим 9/19; на екрана мига пиктограмата EMG

10. Клавиш A/F-LCR: за да изберете режим AM или FM; модулацията, която изберете, се показва на екрана. Ако изберете честота, която работи само в FM обхват, клавиш A/F-LCR активира функцията LCR (Last Channel Recall)

11. Микрофон: По време на излъчване, дръжте микрофона на разстояние от 4 см от устата и говорете като използвате нормален тон на гласа.

12. Клавиш RFG: натиснете за кратко този клавиш, на екрана се появява "R 00" "00" мига. Натиснете клавиши Q.UP/Q.DONW, за едно от 9-те нива (00, 06, 12 ... 54); натиснете отново за кратко този бутон, за да потвърдите и излезете.

13. Клавиш Lock: ви позволява да заключите клавишите, като по този начин предотвратявате случайното им натискане.

14. Клавиши Q.UP-Q.DOWN: натиснете, за да преминете над 10 канала напред или назад

15. Високоговорител

16. Dual Watch: тази функция позволява едновременно синхронизиране на два различни канала. Благодарение на тази функция, можете да наблюдавате втори канал. Когато станцията приема сигнал от втори канал, разговорът по първия канал се прекъсва автоматично, а станцията минава на втория канал. Наблюдението започва отново 4 секунди след като вече не са приема никакъв сигнал.

За да са активира тази функция, процедирайте както следва:

- Изберете желанния канал с помощта на селектора за канали
- Натиснете клавиш DW
- Изберете втория канал
- Натиснете отново DW
- За да анулирате тази функция, натиснете отново клавиш DW или бутон PTT

17. Клавиш SCAN: можете да търсите автоматично зает канал

- Завъртете Squelck-a по посока на часовниковата стрелка докато не чувате вече фоновия шум
- Натиснете клавиш SCAN; станцията сканира автоматично всички канали докато приеме сигнал
- Когато получи сигнал, сканирането спира и започва отново няколко секунди след прекъсването на комуникацията по съответния канал
- Когато станцията излъчва, функцията SCAN е неактивна

18. Клавиш ☆: когато сте в режим SQ, натиснете за кратко този клавиш, за да светне фоновата светлина на екрана; натиснете отново за кратко, за да изгасне фоновата светлина; натиснете продължително този клавиш, за да влезете в режим ASQ.

19. Бутон Push to talk (PTT): натискайки този бутон, активирате трансмисията; освобождавайки този клавиш, приемането е активно.

20. Отвор за шнура за ръката

21. Канал IN SUS (UP): натиснете, за да преминете към следващия канал. Натискайки този бутон, се активира функцията "auto-repeat".

22. Канал IN JOS (DOWN): натиснете, за да се върнете на предишния канал. Държейки натиснат този бутон, се активира функцията "auto-repeat".

23. Контакти адаптер захранване и външна антена. Издърпайте бутона нагоре, за да можете да извадите адаптера.

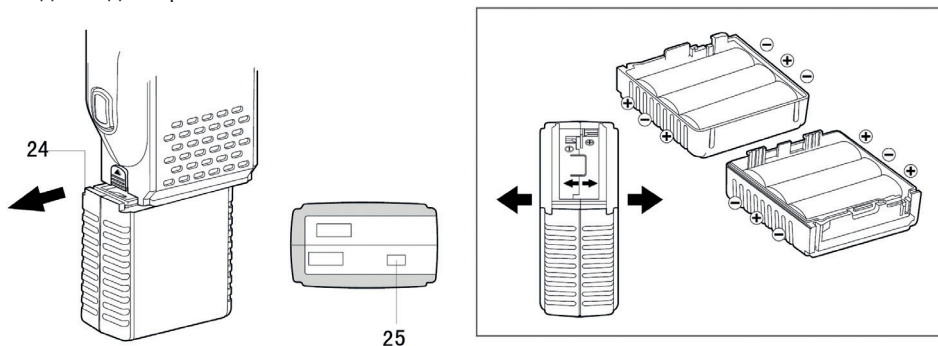

24. Отделение батерии (аксесоар по избор, не е включен): Добавете 6 алкални батерии Ni-кадмий

СЪВМЕСТИМИ АКСЕСОАРИ

1. Адаптер за 12V захранване и външна антена за PNI Escort HP 62DE (код PNI-AE-HP62)
2. Акумулаторна литиево-йонна 1500mAh батерия PNI PB-HP62 и 230V захранващ адаптер и BNC антена за PNI Escort HP 62DE (код PNI-AK-HP62)
3. Поставка за 6 батерии AA (R6) за PNI Escort HP 62DE (код PNI-SB-HP62)
4. BNC антена, 20 см, за PNI Escort HP 62DE (код PNI-ANTHP62)

ИНСТРУКЦИИ ЗА УПОТРЕБА

5. Закрепете включения аудио адаптер. Свържете муфа PL259 към външна антена, а муфата за запалката към захранването на автомобила
6. Завъртете бутон ON/OFF по посока на часовниковата стрелка. Регулирайте звука до удобно ниво.
7. Регулирайте нивото на SQUELCH
8. Изберете желаната канал като използвате клавиши UP/DOWN или клавиши QUICK UP/ QUICK/DOWN

Бележка: Ако не успеете да смените канала, проверете дали не е натиснат клавиш EMG или LOCK.

За излъчване: задръжте натиснат клавиш PTT, после говорете на микрофона

За приемане: освободете клавиш PTT

ИЗБОР ЧЕСТОТНА ЛЕНТА

Честотната лента трябва да се смени в зависимост от държавата, в която се намирате.

Процедура:

1. Изключете станцията
2. Включете станцията докато държите натиснати клавиши "Q.UP" и "SC"
3. Натискайки клавиши CH ▲ CH ▼, изберете желаната честотна лента (виж таблицата по-долу)

4. За да потвърдите избора, натиснете клавиш "Q.UP"

Бележка:

В честотна лента УК, можете да изберете директно СЕ натискайки клавиш AM/FM за 2 секунди.

ТАБЛИЦА С ЧЕСТОТИ

Норма	Честота (МНЗ)	Канали	Страна	EMG (9/19)
ЕС (СЕ)	26.965-27.405	40CH (4W) Само FM	RO, MT	CH09: 27.065MHz FM CH19: 27.185MHz FM
EU	26.965-27.405	40CH (4W) AM/FM	AT, BE, BG, CH, CY, DK, EE, ES, FI, FR, GR, HR, HU, IE, IS, IT, LT, LU, LV, NL, NO, PT, RO, SE, SI	CH09: 27.065MHz AM/FM CH19: 27.185 AM/FM
d4	26.965-27.405	01CH-40CH (4W) AM/FM	DE	CH09: 27.065MHz AM/FM CH19: 27.185 AM/FM
	26.565-26.955	41CH-80CH (4W) Само FM		
d3	26.965-27.405	01CH-40CH (4W) AM/FM	DE	CH09: 27.065MHz AM/FM CH19: 27.185 AM/FM
	26.565-26.955	41CH-80CH (4W) Само FM		
d2	26.965-27.405	40CH (4W) Само FM	DE	CH09: 27.065MHz FM CH19: 27.185 FM
d	26.965-27.405	01CH-40CH (4W) Само FM	DE	CH09: 27.065MHz FM CH19: 27.185 FM
	26.565-26.955	41CH-80CH (4W) Само FM		
l2	26.965-26.955	34CH (4W) AM/FM	IT	CH09: 27.065MHz FM CH19: 27.185MHz FM
l	26.965-27.405	40CH (4W) AM/FM	IT	CH09: 27.065MHz FM CH19: 27.185MHz FM
ln	26.965-27.275	27CH (4W) AM/FM	IN	CH09: 27.065MHz FM CH19: 27.185MHz FM
UK	27.60125- 27.99125	40CH (4W) Само FM	UK	CH09: 27.68125MHz FM CH19: 27.78125MHz FM
PL	26.960-27.400	-5KHZ 40CH (4W) AM/FM	PL	CH09: 27.060MHz AM/FM CH19: 27.180MHz AM/FM
F	26.965-27.405	40CH (4W) AM/FM	FR	CH09: 27.065MHz FM CH19: 27.185MHz FM
E	26.965-27.405	40CH (4W) AM/FM	ES	CH09: 27.065MHz FM CH19: 27.185MHz FM

ТЕХНИЧЕСКИ СПЕЦИФИКАЦИИ

Изходна мощност	4W
Честотен интервал	26.965~27.405MHz
Режим на работа	FM/AM
Импеданс антена	50 Ohm
Високоговорител	8 Ohm 0.5W
Захранващо напрежение	7.2+13.2 nom 12V
Размери	73 x 35 x 92 mm
Тегло	424 гр
ПРИЕМАНЕ	
Чувствителност към 10dB S/N	0.5uV (AM) 0.25uV (FM)
Селективност	> 60dB
Squelch интервал	0.25V-500uV
Аудио изходна мощност	0.5W 8 ohm (10% distorsiune)
Изкривяване към 1000uV	3%
Отговор аудио честота	400-2400Hz
Междинна честота	I°10.695MHz/II° 455KHz
Грешен отговор	> 60 dB
Потребление в режим на готовност	100mA когато режим Power Save е off 45mA когато режим Power Save е on
ИЗЛЪЧВАНЕ	
Изходна мощност RF	duty cycle 10% 4W AM/FM
Честотен толеранс	0.005%
Хармонично потискане	> 70dB
Потребление	900mA
Модулация	AM 90% (±5%) FM dev.2.0 KHz

SICHERHEITSMASSNAHMEN

- ⚠ Lesen Sie aufmerksam die folgenden Anweisungen, um Brände, Verletzung oder Zerstörung des Funkgerätes zu vermeiden.
- ⚠ Während der Fahrt das Funkgerät nicht einstellen, das ist zu gefährlich.
- ⚠ Das Funkgerät entspricht einer Versorgung von 12V DC. Benutzen Sie keine Batterie 24 V, um das Funkgerät zu versorgen.
- ⚠ Legen Sie das Funkgerät nicht auf Staub, Feuchtigkeit oder auf einer nicht stabilen Platz.
- ⚠ Schließen Sie die Antenne während der Übertragung nicht an, Verbrennungsgefahr oder Stromschlaggefahr. Fernhalten von Geräten die Interferenzen verursachen, so wie TV, Generator etc.
- ⚠ Für Leute die Herzschrittmacher tragen, bitte von der Antenne während der Übertragung fernhalten und besonders nicht berühren.
- ⚠ Metallische Gegenständen an der inneren elektrischen Seite nicht annähern. Gefahr durch Stromschlag.
- ⚠ Das Funkgerät nicht an Temperaturen unter -26°C aufbewahren und besonders nicht über $+80^{\circ}\text{C}$. Die Temperatur am Bord kann 80°C überschreiten, das kann zu irreparablen Schäden führen, wenn das Funkgerät für eine längere Zeit bei dieser Temperatur bleibt. Das Funkgerät nicht lange an der Sonne halten.
- ⚠ Legen Sie nichts auf das Gerät, das hindert seine Kühlung.
- ⚠ Prüfen Sie, ob die Batterie voll geladen ist, um eine schnelle Entladung zu vermeiden.
- ⚠ Das Funkgerät ausschalten, bevor Sie den Motor starten, um Schäden durch zu hohem Startdruck zu vermeiden.
- ⚠ Wenn Sie die Sicherung wechseln, benutzen Sie eine Sicherung Typ 2A 250V Typ F. Benutzen Sie in keinem Fall einen höheren Wert.
- ⚠ Wenn Sie etwas Anormales riechen oder Rauch spüren, schalten Sie sofort das Funkgerät aus.
- ⚠ Übertragen Sie nicht mit großer Leistung für eine lange Zeit, das Funkgerät erhitzt sich.
- ⚠ Das Funkgerät weit von Kindern aufbewahren.

EINFÜHRUNG

PNI HP 62DE ist ein portables CB Funkgerät, kleine Dimensionen, aber mit optimalen Leistungen für eine längere Zeit.

Das Funkgerät kann jeden CB europäischen Funk in einem schnellen und einfachen Verfahren, auswählen.

PNI HP 62DE hat einen integralen PLL Kreis und einen automatischen Kreis damit Sie die Batterie sparen.

WICHTIG!

In manchen Ländern müssen die Bescheinigung vorliegen, die Ihnen das Recht gibt, den CB-Funk zu benutzen. Bitte prüfen Sie die lokale Gesetzgebung.

FUNKTIONEN UND TASTEN POSITION

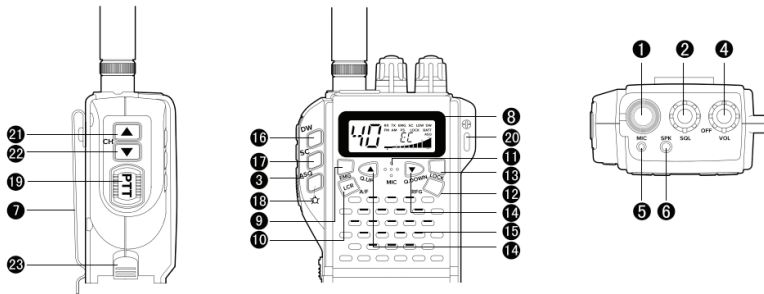

1. BNC Konnektor für die Antenne: befestigen Sie eine kompatible Antenne (ist nicht inbegriffen). Für bessere Leistungen benutzen Sie eine externe Antenne, die Sie am Konnektor anschließen.

2. Kontrolle Squelch: Die Funktion reduziert das Hintergrundgeräusch. Durch Knopfdrehen nach rechts, wird die Funktion aktiv. Durch Knopfdrehen nach links wird die Funktion inaktiv. Der Knopf muss in der Position gedreht werden, so dass das Hintergrundgeräusch nicht mehr zu hören ist.

3. ASQ Taste: drücken Sie kurz die Taste, um das Hintergrundlicht auf dem Bildschirm einzuschalten. Wenn der Schirm leuchtet, drücken Sie noch einmal, um das Licht auszuschalten. Wenn Sie für eine längere Zeit die Taste drücken, kommen Sie im Modus ASQ. Hier die Taste kurz drücken um den Einstellungsmodus ASQ zu aktivieren, auf dem Bildschirm erscheint das Squelch Niveau. Benutzen Sie die Tasten Q.UP/Q.DOWN um das Niveau ASQ zu wechseln (es gibt 5 verfügbaren Niveaus). Drücken Sie im ASQ-Modus auch zweimal kurz die Taste, um die Hintergrundbeleuchtung des Bildschirms auszuschalten oder einzuschalten.

4. Taste ON/OFF und Lautstärke Kontrolle:

Drehen Sie diesen Knopf nach rechts um das Funkgerät einzuschalten. Drehen Sie den Knopf nach links um die Lautstärke einzustellen.

5. Jack Mikrophone: Schließen Sie einen Knopfhörer mit dem Mikrophone an

6. Jack Lautsprecher extern: Schließen Sie einen Knopfhörer mit dem Mikrophone an

7. Gürtel Device

8. Leuchtender multifunktioneller Bildschirm

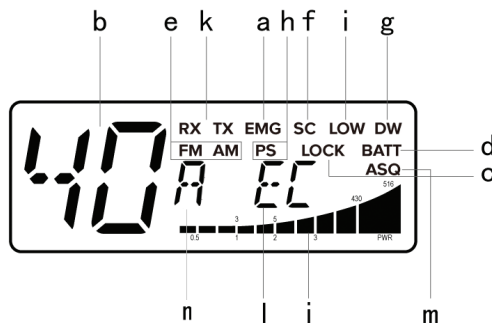

Dieser LCD Anzeige zeigt Ihnen die operative Funktion:

- a. Die Funktion EMG ist aktiv.
- b. Sender Nummer von 1-40.
- c. Lock: Funktion Tastensperre
- d. BATT: Anzeiger Batterie aufgeladen
- e. Modus AM/FM
- f. SC: Funktion Scannen aktiv

g. DW: Funktion Dual WATCH

h. PS: Die Power Save-Funktion ist aktiv. Wenn 5 Sekunden lang keine Taste gedrückt wird, wechselt das Radio in den Energiesparmodus

i. Funktion Low: Niedrige Leistung aktiv

j. Stärke empfangener Signal und Stärke gesendeter Signal

k. RX/TX: TX Modus Senden, RX – Modus Empfang

l. Frequenzbereich

m. Funktion ASQ verfügbar.

n. Aktive Einstellung des RF-Gain.

9. Taste EMG: Drücken Sie kurz diese Taste um im Modus Notfall 9/19 zu kommen. Auf dem Bildschirm leuchtet das Ikon EMG.

10. Taste A/F-LCR: um den Modus AM oder FM auszuwählen, Die Modulation wird auf dem Bildschirm angezeigt, Wenn Sie nur FM auswählen, wird die Taste A/F-LCR die Funktion LCR aktivieren. (Last Channel Recall)

11. Mikrophone: Während der Sendung, halten Sie die Mikrophone 4 cm weit von Ihrem Mund und sprechen Sie normal

12. Taste RFG: Drücken Sie kurz diese Taste, auf dem Bildschirm erscheint "R 00", „00“ leuchtet. Drücken Sie die Tasten QUP/Q DOWN um eins der 9 Niveaus zu wählen. (00, 06,012...54). Drücken Sie noch einmal diese Taste für Bestätigung und um das Menü zu verlassen.

13. Taste Lock: Sie sperren die Tasten und vermeiden ein zufälliges Berühren.

14. Tasten Q.UP-Q.DOWN: drücken Sie um 10 Sender zu überspringen (nach vorne oder nach hinten)

15. Lautsprecher

16. Dual Watch: diese Funktion erlaubt Ihnen 2 Sender simultan zu synchronisieren. Mit dieser Funktion können Sie den 2. Sender überwachen. Wenn das Funkgerät ein Signal auf dem 2. Sender empfängt, wird das Gespräch im 1. Sender automatisch unterbrochen, das Funkgerät schaltet auf dem 2. Sender. Die Überwachung beginnt neu in 4 Sekunden, nachdem kein Signal mehr empfangen wird.

Um diese Funktion zu aktivieren, gehen Sie Folgendes vor:

- Wählen Sie den gewünschten Sender aus mittels der Sender Wählheber.

- Drücken Sie die Taste DW

- Wählen Sie den 2. Sender aus

- Drücken Sie noch einmal die Taste DW

- Um diese Funktion zu annullieren, drücken Sie noch einmal die Taste DW oder den Knopf PTT.

17. Taste SCAN: Sie können automatisch einen besetzten Sender suchen:

- Drehen Sie den Squelch im Uhrzeigersinn bis Sie kein Hintergrundgeräusch mehr hören
- Drücken Sie die Taste SCAN; das Funkgerät scannt automatisch alle Sender bis es einen Signal empfängt.
- Wenn das Funkgerät einen Signal empfängt, scannt es nicht mehr, das Funkgerät wird neu scannen nach der Unterbrechung der Kommunikation auf dem entsprechendem Sender.
- Wenn das Funkgerät sendet, ist die Funktion Scannen inaktiv

18. Taste ☆: Wenn Sie im Modus SQ sind, drücken Sie kurz, um das Hintergrundlicht einzuschalten. Drücken Sie noch einmal kurz, um das Hintergrundlicht auszuschalten, drücken Sie diese Taste, um in Modus ASQ zu kommen.

19. Push to talk button (PTT): wenn Sie diesen Knopf drücken, aktivieren Sie die Sendung, wenn Sie diese Taste frei lassen, wird der Empfang aktiviert.

20. Loch für die Handschnur

21. Sender NACH OBEN: drücken Sie, um in nächsten Sender zu kommen. Wenn Sie diese Taste lang drücken, wird die Funktion Auto Repeat aktiviert

22. Sender NACH UNTEN: drücken Sie um in vorigen Sender zu kommen. Wenn Sie diese Taste lang drücken, wird die Funktion Auto Repeat aktiviert.

23. Kontakt Adapter für externe Versorgung und externe Antenne. Ziehen Sie den Knopf nach oben um den Adapter herauszunehmen.

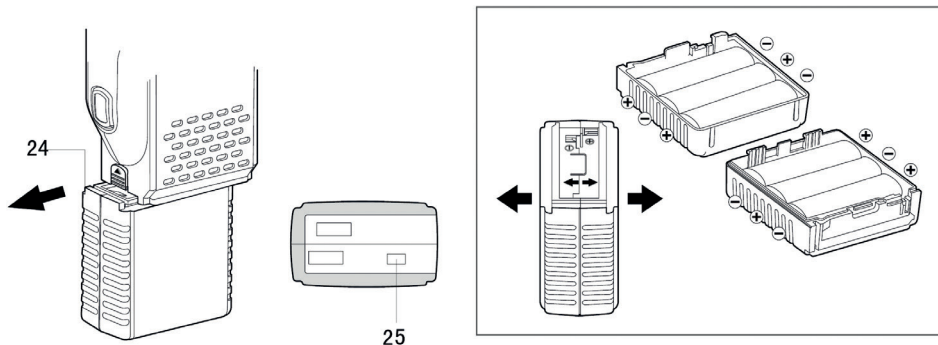

24. Batteriefach (optionales Zubehör, nicht im Lieferumfang enthalten): Fügen Sie 6 Ni-Cadmium-Alkalibatterien hinzu

KOMPATIBLES ZUBEHÖR

1. Adapter für 12V Netzteil und Außenantenne für PNI Escort HP 62DE (Code PNI-AE-HP62)
2. Wiederaufladbarer Li-Ion 1500mAh Akku PNI PB-HP62 und 230V Netzteil und BNC Antenne für PNI Escort HP 62DE (Code PNI-AK-HP62)
3. Halter für 6 AA-Batterien (R6) für PNI Escort HP 62DE (Code PNI-SB-HP62)
4. BNC-Antenne, 20 cm, für PNI Escort HP 62DE (Code PNI-ANTHP62)
5. BNC-Antenne, PNI Flex 27 48 cm, für PNI Escort HP 62DE (Code PNI-FLEX27)

GEBRAUCHSANWEISUNGEN

6. Befestigen Sie den Adapter. Schließen Sie die Muffe PL259 an der externen Antenne an, die Feuerzeug Muffe an der Versorgung des Fahrzeuges.
7. Drehen Sie den Knopf ON/OFF im Uhrzeigersinn. Stellen Sie die Lautstärke ein.
8. Stellen Sie das Niveau SQUELCH ein.
9. Wählen Sie den gewünschten Sender mit den Tasten UP/DOWN oder mit den Tasten QUICK UP/ QUICK DOWN.

Vermerk: Wenn Sie den Sender nicht wechseln können, prüfen Sie ob Sie die Taste EMG oder LOCK gedrückt haben.

Für Senden: drücken Sie die Taste PTT dann sprechen Sie in Mikrophone.

Für Senden: Lassen Sie die Taste PTT frei

AUSWAHL FREQUENZBEREICH

Der Frequenzbereich muss geändert werden, abhängig vom Land wo Sie sind.

Verfahren:

1. Funkgerät ausschalten
2. Funkgerät einschalten und gleichzeitig die Tasten "Q.UP" und "SC", drücken.
3. Beim Drücken der Tasten CH ▲CH ▼, wählen Sie den Frequenzbereich aus. (siehe folgende Tabelle)
4. Für Bestätigung drücken Sie die Taste "Q.UP"

Vermerk: Im UK Frequenzbereich, können Sie direkt den CE Funk wählen mit Drücken auf der Taste AM/FM für 2 Sekunden.

TABELLE FREQUENZBEREICH

Norm	Frequenz (MHZ)	Kanäle	Land	EMG (9/19)
EC (CE)	26.965-27.405	40CH (4W) Nur FM	RO, MT	CH09: 27.065MHz FM CH19: 27.185MHz FM
EU	26.965-27.405	40CH (4W) AM/FM	AT, BE, BG, CH, CY, DK, EE, ES, FI, FR, GR, HR, HU, IE, IS, IT, LT, LU, LV, NL, NO, PT, RO, SE, SI	CH09: 27.065MHz AM/FM CH19: 27.185 AM/FM
d4	26.965-27.405	01CH-40CH (4W) AM/FM	DE	CH09: 27.065MHz AM/FM CH19: 27.185 AM/FM
	26.565-26.955	41CH-80CH (4W) Nur FM		
d3	26.965-27.405	01CH-40CH (4W) AM/FM	DE	CH09: 27.065MHz AM/FM CH19: 27.185 AM/FM
	26.565-26.955	41CH-80CH (4W) Nur FM		
d2	26.965-27.405	40CH (4W) Nur FM	DE	CH09: 27.065MHz FM CH19: 27.185 FM
d	26.965-27.405	01CH-40CH (4W) Nur FM	DE	CH09: 27.065MHz FM CH19: 27.185 FM
	26.565-26.955	41CH-80CH (4W) Nur FM		
I2	26.965-26.955	34CH (4W) AM/FM	IT	CH09: 27.065MHz FM CH19: 27.185MHz FM
I	26.965-27.405	40CH (4W) AM/FM	IT	CH09: 27.065MHz FM CH19: 27.185MHz FM
In	26.965-27.275	27CH (4W) AM/FM	IN	CH09: 27.065MHz FM CH19: 27.185MHz FM
UK	27.60125- 27.99125	40CH (4W) Nur FM	UK	CH09: 27.68125MHz FM CH19: 27.78125MHz FM
PL	26.960-27.400	-5KHZ 40CH (4W) AM/FM	PL	CH09: 27.060MHz AM/FM CH19: 27.180MHz AM/FM
F	26.965-27.405	40CH (4W) AM/FM	FR	CH09: 27.065MHz FM CH19: 27.185MHz FM
E	26.965-27.405	40CH (4W) AM/FM	ES	CH09: 27.065MHz FM CH19: 27.185MHz FM

TECHNISCHE SPEZIFIKATIONEN

Frequenz Intervall	26.965~27.405MHz
Ausgangsleistung	4W
Operation Modus	AM/FM
Impedanz Antenne	50 Ohm
Lautsprecher	8 Ohm 0.5W
Versorgungsspannung	7.2+13.2 nom 12V
Dimensionen	73 x 35 x 92 mm
Gewicht	424 Gramm
EMPFANG	
Sensibilität @ 10dB S/N	0.5uV (AM) 0.25uV (FM)
Selektivität	> 60dB
Intervall Squelch	0.25V-500uV
Audio Ausgang Leistung	0.5W 8 ohm (10% Distorsie)
Distorsie @ 1000uV	3%
Antwort Audio Frequenz	400-2400Hz
Intermediäre Frequenz	I°10.695MHz/II° 455KHz
Falsche Antwort	> 60 dB
Verbrauch in Stand-by	100mA Wenn Modus Speichern ist off 45mA Wenn Modus Speichern ist on
SENDEN	
Ausgang Leistung RF	duty cycle 10% 4W AM/FM
Toleranz Frequenz	0.005%
Harmonisches Supprimieren	> 70dB
Verbrauch	900mA
Modulatie	AM 90% (±5%) FM dev.2.0 KHz

ADVERTENCIAS ESPECIALES

- ⚠ Os pedimos por favor a que leáis las siguientes precauciones para prevenir los incendios, las lesiones personales o la destrucción del dispositivo.
 - ⚠ No intente ajustar el dispositivo mientras conduce el coche, es peligroso.
 - ⚠ Este dispositivo está diseñado para utilizarlo con una fuente de alimentación de 12V DC. No utilice una batería de 24V como fuente de alimentación para el dispositivo.
 - ⚠ No coloque el aparato sobre una superficie con mucho polvo, humedad o inestable.
 - ⚠ No conecte la antena durante la transmisión, hay riesgo de quemaduras o descarga eléctrica. .
 - ⚠ Os pedimos por favor a que mantengáis una distancia de los dispositivos que causan interferencias (como TV, generadores).
 - ⚠ Se recomienda a los usuarios de marcapasos que mantengan una distancia de la antena durante la transmisión y, especialmente, que no la toquen.
 - ⚠ No acerque objetos metálicos de la parte eléctrica interna; peligro de descarga eléctrica.
 - ⚠ Evite exponer la estación a temperaturas por debajo de -26°C y por encima de $+80^{\circ}\text{C}$, la temperatura en un vehículo a veces puede exceder los 80°C , lo que puede causar un daño irreparable a la exposición prolongada. No exponga la estación a la luz solar.
 - ⚠ No coloque nada sobre el aparato, ya que evitará a que se enfríe. Verifique si la batería está suficientemente cargada para evitar una descarga rápida.
 - ⚠ Es importante detener la estación antes de arrancar el motor para evitar daños causados por el alto voltaje de arranque.
 - ⚠ Al reemplazar el fusible, debe usar un fusible de 2A 250V tipo F. Bajo ninguna circunstancia use un valor más alto.
 - ⚠ Si se detecta un olor anormal o humo proveniente del dispositivo, apague el aparato inmediatamente
 - ⚠ No transmita durante mucho tiempo, el dispositivo puede calentarse.
- Mantener la estación fuera del alcance de los niños.

INTRODUCCIÓN

PNI HP 62DE es un CB portátil de pequeño tamaño, que garantiza un rendimiento óptimo durante mucho tiempo.

Una característica única de esta estación es la posibilidad de seleccionar cualquier banda de CB europea, de forma sencilla y rápida.

PNI HP 62DE tiene un circuito integrado PLL (sintetizador de bucle de fase de canal) y un circuito automatizado de ahorro de batería cuit integrat PLL (Channel Phase Loop synthesizer) si un circuit automat de economisire a bateriei.

¡Nota importante!

En algunos países es posible que tenga que presentar una licencia que indica que tiene el derecho a utilizar la banda CB. Por favor, consulte la legislación local.

LAS FUNCIONES Y LA UBICACIÓN DE LAS TECLAS

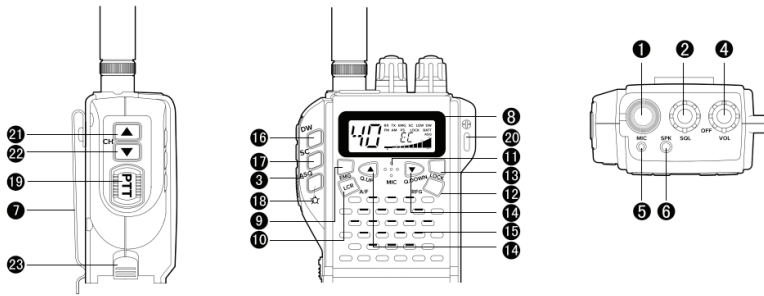

1. Conector de antena BNC: instale una antena compatible (no incluida en el paquete). Para obtener un mejor rendimiento, puede utilizar una antena externa que se conecta al adaptador incluido

2. Control Squelch (control del silenciamiento): Esta función permite reducir el ruido de fondo de la estación. Al girar el botón a la derecha, la función se activa. Al girar el botón a la izquierda, la función se desactiva. El botón debe ajustarse con precisión en la posición en la cual el ruido de fondo desaparece.

3. En el modo SQ, presione brevemente esta tecla para encender la luz de fondo de la pantalla. Cuando la pantalla está encendida, presione nuevamente para apagar la luz de fondo. Manteniendo esta tecla presionada, ingrese al modo ASQ. Mientras se encuentra en el modo ASQ, presione brevemente esta tecla para ingresar al modo de configuración del nivel ASQ; en la pantalla se mostrará el nivel de silenciamiento. Use las teclas Q.UP/Q.DOWN para cambiar el nivel del ASQ (hay 5 niveles disponibles). También en el modo ASQ, presione brevemente estas teclas dos veces para encender o apagar la luz de fondo de la pantalla.

4. Tecla ON/OFF (Encendido-Apagado) y control de volumen. Gire este botón a la derecha para encender la estación. Gira este botón un poco más a la derecha para ajustar el volumen.

5, 6. Conexión de auriculares con micrófono (auriculares compatibles recomendados: PNI HF32, PNI HF34)

7. Soporte para el cinturón

8. Pantalla iluminada multifuncional

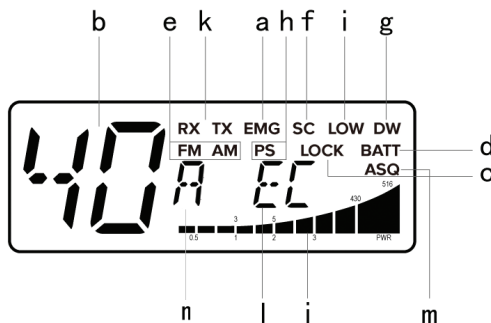

Esta pantalla LCD ha sido diseñada para demostrar el modo de funcionamiento:

a. La función EMG está activa.

b. Número del canal seleccionado (1 a 40)

c. Lock (Bloquear): La función de bloqueo de teclas está activa

d. BATT: Indicador de descarga de la batería

e. Modo AM/FM

f. SC: La función SCAN está activa

- g. DW: Función DUAL WATCH (doble escucha)
- h. PD: La función Guardar está activa
- i. La función Low (Baja potencia) está activa.
- j. La intensidad de la señal recibida y la intensidad de la señal transmitida
- k. RX/TX: TX = modo de emisión; RX = modo de recepción
- l. Banda de frecuencia seleccionada
- m. La función ASQ está disponible
- n. Configuración activa del nivel de ganancia de RF.

9. Tecla EMG: presione brevemente esta tecla para ingresar al modo de emergencia 9/19; el icono EMG parpadeará en la pantalla

10. Tecla A/F-LCR: para seleccionar el modo AM o FM; la modulación seleccionada será mostrada en la pantalla. Si selecciona una frecuencia que opera solo en la banda de FM, la tecla A/F-LCR activará la función LCR (Recuperación del último canal)

11. Micrófono: Durante la transmisión, mantenga el micrófono a una distancia de 4 cm de la boca y hable en un tono de voz normal.

12. RFG: presione esta tecla brevemente, hasta que "R 00" "00" parpadea en la pantalla. Presione las teclas Q.UP/Q.DOWN para seleccionar uno de los 9 niveluris (00, 06, 12 ... 54); presiona de nuevo este botón para confirmar y salir.

13. Tecla Lock (Bloqueo): le permite bloquear las teclas, evitando toques accidentales.

14. Teclas Q.UP-Q.DOWN: Presione estas teclas para saltar 10 canales hacia adelante o hacia atrás

15. Altavoz

16. Dual Watch (doble escucha): esta función permite la sincronización simultánea de dos canales diferentes. Gracias a esta característica puede monitorear un segundo canal. Cuando la estación recibe una señal en el segundo canal, la conversación del primer canal se interrumpe automáticamente y la estación cambia al segundo canal. La monitorización comienza de nuevo 4 segundos después de que no recibir ninguna señal.

Para activar esta característica, proceda de la siguiente manera:

- Seleccione el canal deseado con la ayuda del selector de canales.
- Presione la tecla DW
- Seleccione el segundo canal
- Presione DW otra vez
- Para cancelar esta función, presione de nuevo la tecla DW o el botón PTT

17. Tecla SCAN: puedes buscar automáticamente un canal ocupado

- Gire el botón Squelch a la derecha hasta que el ruido de fondo no se escucha más
- Presione la tecla SCAN; la estación escaneará automáticamente todos los canales hasta que reciba una señal.
- Cuando la estación recibe una señal, la búsqueda se detendrá y se reiniciará unos segundos después de interrumpir la comunicación utilizando ese canal
- Cuando la estación está emitiendo, la función SCAN está desactivada

18. Tecla ☆: cuando esté en el modo SQ, presione brevemente esta tecla para encender la luz de fondo de la pantalla; presione de nuevo brevemente para apagar la luz de fondo; mantenga presionada esta tecla para ingresar al modo ASQ.

19. Botón Push-to-talk (PTT, pulsar para hablar): presione este botón para activar la transmisión; al soltar esta tecla se activa la recepción.

20. Agujero para la correa de mano.

21. Canal ARRIBA (UP): Presione para pasar al canal siguiente. Si mantiene presionado este botón se activa la función de auto-repeat (repetición automática).

22. Canal ABAJO (DOWN): Presione para pasar al canal anterior. Si mantiene presionado este botón se activa la función de auto-repeat (repetición automática).

23. Contacto del adaptador de alimentación y antena externa. Tire del botón hacia arriba para quitar

el adaptador

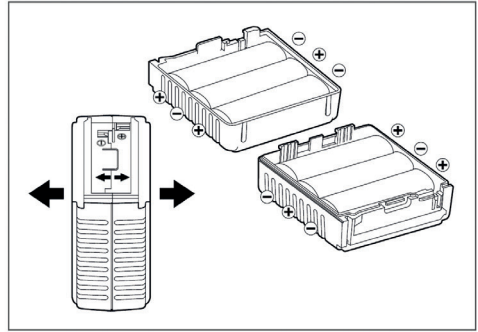
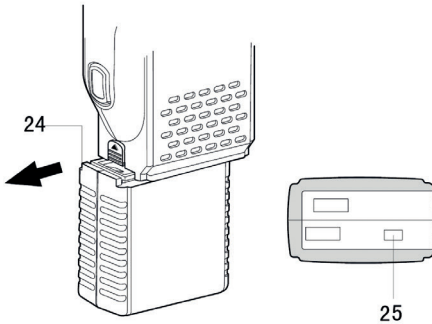

24. Compartimiento de la batería (accesorio opcional, no incluido): agregue 6 baterías alcalinas

ACCESORIOS COMPATIBLES

1. Adaptador para fuente de alimentación 12V y antena exterior para PNI Escort HP 62DE (código PNI-AE-HP62)
2. Batería recargable Li-Ion 1500mAh PNI PB-HP62 y adaptador de corriente 230V y antena BNC para PNI Escort HP 62DE (código PNI-AK-HP62)
3. Soporte para 6 pilas AA (R6) para PNI Escort HP 62DE (código PNI-SB-HP62)
4. Antena BNC, 20 cm, para PNI Escort HP 62DE (código PNI-ANTHP62)

INSTRUCCIONES DE USO

5. Conecte el adaptador de coche incluido. Conecte la toma PL259 a una antena externa y la toma del encendedor de cigarrillos a la alimentación del vehículo
6. Gire el botón ON/OFF en el sentido de las agujas del reloj. Ajuste el volumen a un nivel confortable.
7. Ajuste el nivel del SQUELCH (silenciamiento)
8. Seleccione el canal deseado usando las teclas UP/DOWN (ARRIBA/ABAJO) o las teclas QUICK UP/QUICK DOWN (AVANCE RÁPIDO HACIA ARRIBA/AVANCE RÁPIDO HACIA ABAJO)

Nota: Si no puede cambiar el canal, asegúrese que no se haya presionado la tecla EMG o LOCK (BLOQUEO).

Para emitir: mantenga presionada la tecla PTT, luego hable en el micrófono

Para recibir: suelte la tecla PTT

SELECCIÓN DE BANDA DE FRECUENCIAS

La banda de frecuencias debe cambiarse según el país en el que se encuentre.

Procedimiento:

1. Apague la estación
2. Enciende la estación mientras mantiene presionados los botones « Q.UP » y « SC »
3. Presione las teclas CH ▲ CH ▼, seleccione la banda de frecuencia deseada (consulte la tabla indicada a continuación)
4. Para confirmar la selección, presione « Q.UP »

Nota:

En la banda de frecuencia del Reino Unido puede seleccionar directamente la banda CE presionando la tecla AM/FM durante 2 segundos.

TABLA DE FRECUENCIAS

Norma	Frecuencia (MHZ)	Canales	País	EMG (9/19)
EC (CE)	26.965-27.405	40CH (4W) Solo FM	RO, MT	CH09: 27.065MHz FM CH19: 27.185MHz FM
EU	26.965-27.405	40CH (4W) AM/FM	AT, BE, BG, CH, CY, DK, EE, ES, FI, FR, GR, HR, HU, IE, IS, IT, LT, LU, LV, NL, NO, PT, RO, SE, SI	CH09: 27.065MHz AM/FM CH19: 27.185 AM/FM
d4	26.965-27.405	01CH-40CH (4W) AM/FM	DE	CH09: 27.065MHz AM/FM CH19: 27.185 AM/FM
	26.565-26.955	41CH-80CH (4W) Solo FM		
d3	26.965-27.405	01CH-40CH (4W) AM/FM	DE	CH09: 27.065MHz AM/FM CH19: 27.185 AM/FM
	26.565-26.955	41CH-80CH (4W) Solo FM		
d2	26.965-27.405	40CH (4W) Solo FM	DE	CH09: 27.065MHz FM CH19: 27.185 FM
d	26.965-27.405	01CH-40CH (4W) Solo FM	DE	CH09: 27.065MHz FM CH19: 27.185 FM
	26.565-26.955	41CH-80CH (4W) Solo FM		
I2	26.965-26.955	34CH (4W) AM/FM	IT	CH09: 27.065MHz FM CH19: 27.185MHz FM
I	26.965-27.405	40CH (4W) AM/FM	IT	CH09: 27.065MHz FM CH19: 27.185MHz FM
In	26.965-27.275	27CH (4W) AM/FM	IN	CH09: 27.065MHz FM CH19: 27.185MHz FM
UK	27.60125- 27.99125	40CH (4W) Solo FM	UK	CH09: 27.68125MHz FM CH19: 27.78125MHz FM
PL	26.960-27.400	-5KHZ 40CH (4W) AM/FM	PL	CH09: 27.060MHz AM/FM CH19: 27.180MHz AM/FM
F	26.965-27.405	40CH (4W) AM/FM	FR	CH09: 27.065MHz FM CH19: 27.185MHz FM
E	26.965-27.405	40CH (4W) AM/FM	ES	CH09: 27.065MHz FM CH19: 27.185MHz FM

ESPECIFICACIONES TÉCNICAS

Potencia de salida	4W
Rango de frecuencias	26.965MHz-27.405MHz
Funcionamiento	FM/AM
Impedancia de la antena	50 Ohm
Altavoz	8 ohmios 0.5W
Micrófono	tipo de condensador
Tensión de alimentación	7.2÷13.2 nom 12V
Dimensiones	73 x 35 x 92 mm
Peso	424 gramos
RECEPCIÓN	
Sensibilidad a los 10dB S/N	0.5uV (AM) 0.25uV (FM)
Selectividad	> 60dB
Silenciador intervalo	0.25V-500uV
Potencia salida de audio	0.5W 8 ohm (10% de distorsión)
Distorsión a los 1000uV	3%
Respuesta de frecuencia audio	400-2400Hz
Frecuencia intermedia	I°10.695MHz/II° 455KHz
Respuesta falsa	Más de 60 dB
Consumo en modo de espera	100mA cuando el modo Guardar está desactivado y 45mA cuando el modo Guardar está activado
EMISIÓN	
Potencia salida RF	ciclo de trabajo 10% 4W AM/FM
Tolerancia de frecuencia	0.005%
Supresión armónica	> 70dB
Consumo	900mA
Modulación	AM 90% (±5%)/FM dev.2.0 KHz

AVERTISSEMENTS SPÉCIAUX

- ⚠ Veuillez lire les précautions suivantes pour prévenir les incendies, les blessures corporelles ou la destruction de la radio CB.
- ⚠ N'essayez pas de régler la radio CB pendant que vous conduisez, est dangereuse.
- ⚠ Cette radio CB est conçue pour une alimentation électrique à 12 V CC. Ne pas utiliser de batterie 24V pour alimenter la station.
- ⚠ Ne placez pas la radio CB sur une surface excessivement humide ou instable.
- ⚠ Ne pas connecter l'antenne pendant la transmission, risque de brûlure ou de choc électrique.
- ⚠ Veuillez vous tenir à distance des appareils générant des interférences (tels que la télévision, un générateur, etc.)
- ⚠ Il est conseillé aux utilisateurs de stimulateurs cardiaques de rester à distance de l'antenne pendant la transmission et surtout de ne pas la toucher.
- ⚠ Ne connectez pas d'objets métalliques au côté électrique interne; risque d'électrocution.
- ⚠ Évitez d'exposer la radio CB à des températures inférieures à -26°C et supérieures à +80°C. La température sur un véhicule peut parfois dépasser 80°C, ce qui peut causer des dommages irréparables aux longues expositions. Ne pas exposer la radio au soleil.
- ⚠ Ne posez rien sur l'appareil, cela l'empêcherait de refroidir.
- ⚠ Vérifiez si votre batterie est suffisamment chargée pour éviter une décharge rapide.
- ⚠ Il est important d'arrêter la radio avant de démarrer le moteur pour éviter les dommages causés par une tension de démarrage élevée.
- ⚠ Lors du remplacement d'un fusible, vous devez utiliser un fusible 2A 250V de type F. Ne jamais utiliser une valeur supérieure.
- ⚠ Si une odeur anormale ou de la fumée est détectée comme venant de la radio, éteignez immédiatement l'appareil.
- ⚠ Ne pas transmettre avec une puissance élevée pendant longtemps, la radio peut chauffer.
- ⚠ Gardez la radio loin des enfants.

INTRODUCTION

PNI HP 62DE est une station CB portable, de petite dimension, qui garantit les meilleures performances pour longtemps.

Une caractéristique unique de cette station est sa capacité de sélectionner toute bande CB européenne par une procédure simple et rapide.

PNI HP 62DE a un circuit intégré PLL (Channel Phase Loop synthesizer) et un circuit automatique pour l'économie de batterie.

Observation importante!

Dans certains pays il pourrait être nécessaire de présenter la licence qui certifie votre droit d'utiliser la bande CB. On vous prie de vérifier la législation locale.

LES FONCTIONS ET LA DISPOSITION DES CLAVIERS

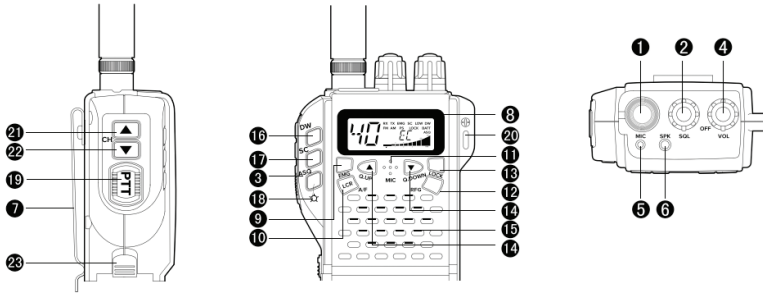

1. Le connecteur BNC pour l'antenne: attachez une antenne compatible (n'est pas incluse dans le paquet). Pour avoir les meilleures performances, vous pouvez utiliser une antenne externe qui sera connectée à l'adaptateur inclus.

2. Control Squelch: Cette fonction permet de réduire le bruit de fond de la station. En tournant le bouton vers la droite, la fonction devient active. En tournant le bouton vers la gauche, la fonction devient inactive. Le bouton devrait être réglé exactement sur la position dans laquelle le bruit de fond disparaît.

3. Touche ASQ: appuyez brièvement sur cette touche pour allumer le rétroéclairage de l'écran. Lorsque l'écran est allumé, appuyez à nouveau pour éteindre le rétroéclairage. En appuyant longuement sur cette touche, entrez dans le mode ASQ. En mode ASQ, appuyez brièvement sur cette touche pour accéder au mode de réglage du niveau ASQ. Le niveau actuel du silencieux clignotera. Utilisez les touches Q.UP/Q.DOWN pour changer le niveau ASQ (il y a 5 niveaux disponibles). Toujours en mode ASQ, appuyez brièvement deux fois sur la touche pour éteindre ou allumer le rétroéclairage de l'écran.

4. La touche ON/OFF et le Contrôle du volume

Tournez ce bouton vers la droite pour démarrer la station. Tournez encore une fois vers la droite pour régler le volume.

5, 6. Connexion de casque avec microphone (Casque compatible recommandé: PNI HF32, PNI HF34)

7. Support pour la ceinture

8. Ecran multifonctionnel allumé

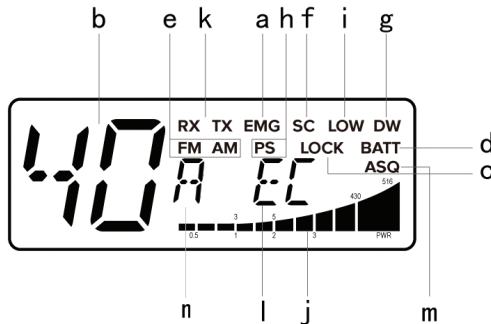

Cet affichage LCD a été projeté pour démontrer la modalité opérative:

- a. La fonction EMG est active
- b. Le numéro du canal sélectionné (entre 1 et 40)
- c. Lock: La fonction de blocage des touches est active
- d. BATT: Indicateur pour la batterie déchargée.
- e. Le mode /FM

- f. SC: La fonction SCAN est active
- g. DW: La fonction DUAL WATCH
- h. P.S.: La fonction d'économie d'énergie est active. Si aucune touche n'est enfoncée pendant 5 secondes, la radio passe en mode d'économie d'énergie.
- i. La fonction Low (pour la petite puissance) est active
- j. La puissance du signal reçu et la puissance du signal transmis
- k. RX/TX: TX=mode de l'émission; RX=mode de la réception
- l. La bande de fréquence sélectionnée
- m. La fonction ASQ disponible
- n. Réglage actif du niveau de gain RF.

9. La touche EMG: appuyez bref sur cette touche pour entrer dans le mode d'urgence 9/19; sur l'écran le pictogramme EMG va clignoter.

10. La touche A/F-LCR: pour sélectionner le mode AM ou FM; la modalité que vous choisissez sera affichée sur l'écran. Si vous sélectionnez une fréquence disponible seulement dans la bande FM, la touche A/F-LCR va activer la fonction LCR (Last Channel Recall)

11. Le microphone: pendant l'émission, tenez le microphone à une distance de 4 cm par rapport à la bouche et parlez avec un ton normal de la voix.

12. RFG: appuyez bref sur cette touche, sur l'écran le pictogramme "R 00" "00" va clignoter. Appuyez sur les touches Q.UP/Q.DOWN pour choisir un des 9 niveaux (00, 06, 12 ... 54); ensuite appuyez de nouveau bref sur cette touche pour confirmer et sortir.

13. La touche Lock: vous permet de bloquer les touches, en évitant le contact par hasard.

14. Les touches Q.UP-Q.DOWN: appuyez pour dérouler les 10 canaux en avance ou à l'envers

15. Le diffuseur

16. Dual Watch: cette fonction permet la synchronisation en même temps de deux canaux différents. Grâce à cette fonction, vous pouvez surveiller un deuxième canal. Lorsque la station reçoit un signal sur le deuxième canal, la conversation sur le premier canal est automatiquement interrompue et la station passe sur le deuxième canal. La surveillance commence de nouveau 4 secondes depuis le moment où aucun signal n'a plus été reçu.

Pour activer cette fonction il faut suivre la procédure suivante:

- Sélectionnez le canal désiré avec le sélecteur des canaux.
- Appuyez sur la touche DW
- Sélectionnez un deuxième canal
- Appuyez de nouveau sur la touche DW
- Pour annuler cette fonction, appuyez de nouveau sur la touche DW ou sur le bouton PTT

17. La touche SCAN: vous pouvez chercher automatiquement un canal occupé

- Tournez le Squelch dans le sens des aiguilles d'une montre, jusqu'à ce que vous n'entendez plus le bruit de fond.
- Appuyez sur la touche SCAN; la station va scanner automatiquement tous les canaux jusqu'à la réception d'un signal.
- À la réception d'un signal, le scan va s'arrêter et redémarrer quelques secondes après l'interruption de la communication sur le canal en question.
- Lorsque la station émet, la fonction SCAN est inactive

18. La touche  quand vous êtes dans le mode SQ, appuyez bref sur cette touche pour allumer la lumière de fond de l'écran; appuyez de nouveau bref sur cette touche pour éteindre la lumière de fond de l'écran; appuyez longuement sur cette touche pour entrer dans le module ASQ.

19. Push to talk button (PTT): en appuyant sur ce bouton, vous activez la transmission; en débloquant cette touche, la réception est activée.

20. Le tour pour le cordon à main

21. Le canal VERS HAUT (UP): appuyez sur cette touche pour passer au canal suivant. En tenant ce bouton appuyé, vous activez la fonction "auto-repeat".

22. Le canal VERS LE BAS (DOWN): appuyez sur cette touche pour passer au canal précédent. En

tenant ce bouton appuyé, vous activez la fonction "auto-repeat".

23. Le contact de l'adaptateur pour l'alimentation et l'antenne externe. Tirez le bouton vers haut pour pouvoir enlever l'adaptateur.

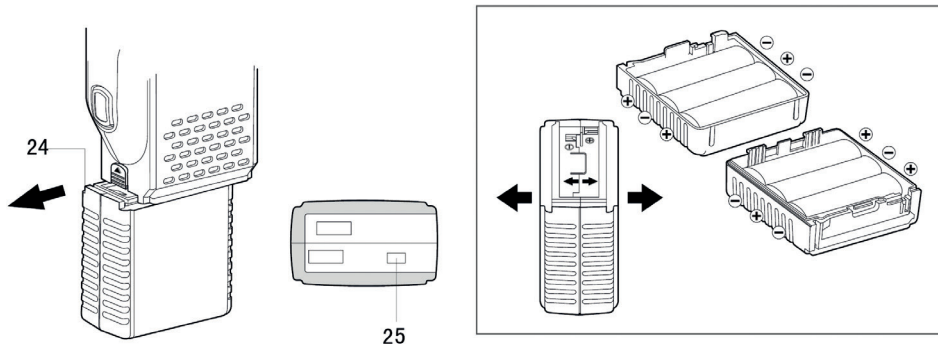

24. Compartiment à piles (accessoire en option, non fourni): ajoutez 6 piles alcalines Ni-Cadmium

ACCESSOIRES COMPATIBLES

1. Adaptateur pour alimentation 12V et antenne extérieure pour PNI Escort HP 62DE (code PNI-AE-HP62)
2. Batterie rechargeable Li-Ion 1500mAh PNI PB-HP62 et adaptateur secteur 230V et antenne BNC pour PNI Escort HP 62DE (code PNI-AK-HP62)
3. Support pour 6 piles AA (R6) pour PNI Escort HP 62DE (code PNI-SB-HP62)
4. Antenne BNC, 20 cm, pour PNI Escort HP 62DE (code PNI-ANTHP62)

INSTRUCTIONS D'UTILISATION

5. Fixer l'adaptateur auto incluí. Connectez la prise PL259 a une antenne externe et la prise du briquet a l'alimentation du vehicule.
6. Tournez le bouton ON/OFF dans le sens des aiguilles d'une montre. Reglez le volume au niveau de confort.
7. Reglez le niveau du SQUELCH.
8. Sélectionnez le canal desiré avec les touches UP/DOWN ou avec les touches QUICK UP/QUICK/DOWN.

Observation: Si vous ne pouvez pas changer le canal, vérifiez si on n'a pas appuyé sur les touches EMG ou LOCK.

Pour émettre: tenez la touche PTT appuyée, ensuite il faut parler au microphone.

Pour recevoir: débloquez la touche PTT

LA SÉLECTION DE LA BANDE DE FRÉQUENCES

La bande de fréquences doit être adaptée en fonction du pays où vous vous trouvez.

La procédure est la suivante:

1. Fermez la station.
2. Démarrez la station et en même temps tenez les touches "Q.UP" et "SC" appuyées.
3. En appuyant sur les touches CH ▲CH ▼, sélectionnez la bande de fréquence désirée (vérifiez le tableau ci-dessous)
4. Pour confirmer la sélection, appuyez sur la touche "Q.UP"

Observation:

Dans la bande de fréquences UK, vous pouvez sélectionner directement la bande CE en appuyant sur la touche AM/FM pendant 2 secondes.

LE TABLEAU DES FREQUENCES

Norme	Fréquence (MHZ)	Canaux	Pays	EMG (9/19)
EC (CE)	26.965-27.405	40CH (4W) FM uniquement	RO, MT	CH09: 27.065MHz FM CH19: 27.185MHz FM
EU	26.965-27.405	40CH (4W) AM/FM	AT, BE, BG, CH, CY, DK, EE, ES, FI, FR, GR, HR, HU, IE, IS, IT, LT, LU, LV, NL, NO, PT, RO, SE, SI	CH09: 27.065MHz AM/FM CH19: 27.185 AM/FM
d4	26.965-27.405	01CH-40CH (4W) AM/FM	DE	CH09: 27.065MHz AM/FM CH19: 27.185 AM/FM
	26.565-26.955	41CH-80CH (4W) FM uniquement		
d3	26.965-27.405	01CH-40CH (4W) AM/FM	DE	CH09: 27.065MHz AM/FM CH19: 27.185 AM/FM
	26.565-26.955	41CH-80CH (4W) FM uniquement		
d2	26.965-27.405	40CH (4W) FM uniquement	DE	CH09: 27.065MHz FM CH19: 27.185 FM
d	26.965-27.405	01CH-40CH (4W) FM uniquement	DE	CH09: 27.065MHz FM CH19: 27.185 FM
	26.565-26.955	41CH-80CH (4W) FM uniquement		
I2	26.965-26.955	34CH (4W) AM/FM	IT	CH09: 27.065MHz FM CH19: 27.185MHz FM
I	26.965-27.405	40CH (4W) AM/FM	IT	CH09: 27.065MHz FM CH19: 27.185MHz FM
In	26.965-27.275	27CH (4W) AM/FM	IN	CH09: 27.065MHz FM CH19: 27.185MHz FM
UK	27.60125- 27.99125	40CH (4W) FM uniquement	UK	CH09: 27.68125MHz FM CH19: 27.78125MHz FM
PL	26.960-27.400	-5KHZ 40CH (4W) AM/FM	PL	CH09: 27.060MHz AM/FM CH19: 27.180MHz AM/FM
F	26.965-27.405	40CH (4W) AM/FM	FR	CH09: 27.065MHz FM CH19: 27.185MHz FM
E	26.965-27.405	40CH (4W) AM/FM	ES	CH09: 27.065MHz FM CH19: 27.185MHz FM

SPÉCIFICATIONS TECHNIQUES

Puissance de sortie	4W
L'interval des frequences	26.965~27.405MHz
Le mode d'emploi	FM/AM
L'impedance de l'antenne	50 Ohm
Le diffuseur	8 Ohm 0.5W
Le microphone	Type du condensateur
La tension d'alimentation	7.2÷13.2 nom 12V
Les dimensions	73 x 35 x 92 mm
LE POIDS	424 grammes
LA RECEPTION	
La sensibilite a 10dB S/N	0.5uV (AM) 0.25uV (FM)
La selectivite	> 60dB
L'interval Squelch	0.25V-500uV
La puissance/sortie/audio	0.5W 8 ohm (10% distorsion)
Les distorsions a 1000uV	3%
La reponse de la frequence audio	400-2400Hz
La frequence intermediaire	I°10.695MHz/II° 455KHz
La reponse erronee	Plus que 60 dB
La consommation en standby	100mA lorsque le mode de sauvegarde est off
L'EMISSION	
La puissance de sortie RF	duty cycle 10% 4W AM/FM
La tolerance de la frequence	0.005%
La suppression armonique	> 70dB
La consommation	900mA
La modulation	AM 90% (±5%) FM dev.2.0 KHz

FIGYELMEZTETÉS

- ⚠ Kérjük olvassa el az alábbi figyelmeztetéseket a személyes sérülések, tüzesetek vagy a rádió tönkretételének megelőzése érdekében..
- ⚠ Ne végezzen beállítási módosításokat a rádión vezetés közben, mivel az fokozottan veszélyes.
- ⚠ Ez a rádió 12V DC tápegységekkel kompatibilis. Ne használjon 24V-os akkumulátort az eszköz töltésére.
- ⚠ Az poros, nedves felületektől távol tartandó. Helyezze az eszközt biztos és stabil felületre.
- ⚠ Ne csatlakoztassa az antennát átvitel közben. Az átvitel alatti csatlakoztatás magában hordozza az elektromos sokk és égésveszély kockázatát.
- ⚠ Interferenciát okozó készülékektől (pl. TV, generátor...) távol tartandó
- ⚠ Szívritmus-szabályozó használata esetén maradjon távol és ne érintkezzen az antennával átvitel közben.
- ⚠ Az elektromos kisülés elkerülése érdekében ne csatlakoztasson fémtárgyakat a belső elektronikai részhez.
- ⚠ Ne tegye ki az eszközt -26 Celsius fok alatti, vagy +80 Celsius fok feletti hőmérsékletnek. A járműben a hőmérséklet elérheti akár a 80 Celsius fokot is ami javíthatatlan károkat okozhat a készülékben. Napfénytől védett helyre helyezze az eszközt.
- ⚠ Ne helyezzen semmit a rádióra, mivel az gátolhatja a hűtésében.
- ⚠ Ellenőrizze, hogy van-e megfelelően töltött akkumulátora a gyors lemerülés elkerülése érdekében.
- ⚠ Állítsa le a rádiót mielőtt bekapcsolja a készüléket a magas kezdeti feszültség elkerülése érdekében.
- ⚠ F típusú 2A 250V-os biztosítékot használjon. Semmilyen körülmények között ne használjon más típust.
- ⚠ Ha bármilyen szagot vagy füstöt észlel a rádióból szivárogni, azonnal kapcsolja ki az eszközt
- ⚠ Ne sugározzon túl hosszú ideig a rádió felmelegedésének elkerülése érdekében.
- ⚠ A közvetítő állomás gyermekektől távol tartandó.

BEVEZETÉS

A PNI HP 62DE egy kisméretű átviteli célra szolgáló eszköz, ami hosszú éveken át tartó kiváló minőségű használatot biztosít. Az eszköz különlegessége az, hogy képes bármilyen Európai CB csatlakozást létesíteni pusztán néhány egyszerű lépéssel. A PNI HP 62DE egy beépített PLL Csatornafázis és automatikus akkumulátor áramkör egységgel rendelkezik [Channel Phase Loop synthesizer].

Fontos megjegyzés!

Néhány ország megköveteli a CB engedélyt a rádió használatához- ezügyben kérjük vegye fel a kapcsolatot az illetékes hatóságokkal.

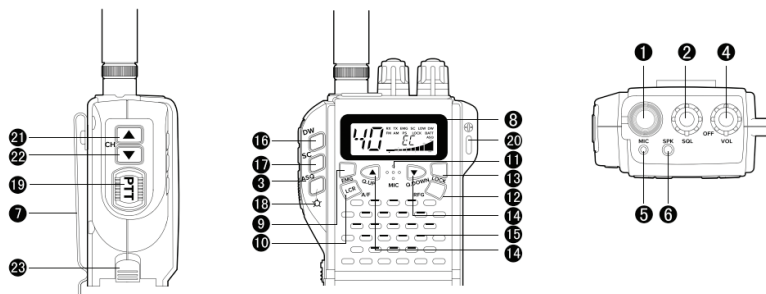

1. Antenna csatlakozás: Helyezze el a kompatibilis antennát (a csomag nem tartalmazza). A jobb minőség elérése érdekében külső antennát is használhat, amely a csomagban található adapterre rögzíthető

2. Zajszabályozó: Ez a funkció segít az állomás háttérzajának csökkentésében. Fordítsa jobbra a gombot és a funkció életbe lép. Balra tekerés esetében a funkció inaktívvá válik. A gombot fontos precízen beállítani annak érdekében, hogy a háttérzaj csökkenjen.

3. ASQ billentyű: Csupán nyomja meg a billentyűt a képernyő háttérfényének bekapcsolásához. Bekapcsolt állapotban nyomja meg a billentyűt még egyszer a fény kikapcsolásához. A gomb hosszú lenyomásával beléphet az ASQ módba. ASQ módban nyomja meg a gombot még egyszer, hogy az ASQ szintmódosítási módba léphessen. Ebben az üzemmódban a zajszint villogni fog az eszközön. Használja a Q.UP /Q. DOWN billentyűket az ASQ szint (5 lehetséges szint) megváltoztatására. ASQ szintén, nyomja meg az ASQ gombot kétszer a kijelző háttérfényének ki és bekapcsolásához.

4. KI/BE és hangerő szabályozó billentyűk:

Tekerje el a gombot jobbra a rádió bekapcsolásához. Óvatosan fordítsa a gombot jobbra a hangerő beállításához.

5, 6. Mikrofon csatlakozó (Csatlakoztassa a fejhallgatót a mikrofonnal: PNI HF32, PNI HF34)

7. Kapocs

8. Multifunkciós háttérfénnyel rendelkező kijelző

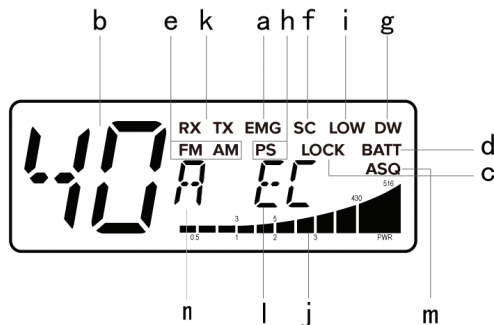

A folyékony kristályos kijelző az éppen használatban levő funkciót mutatja:

- a. EMG funkció aktív
- b. Kiválasztott csatornaszám (1-től 40-ig)
- c. Lock (Zárás): A zárbillentyű funkció aktív
- d. BATT (Akkumulátor): Alacsony akkumulátor feszültség
- e. AM/FM mód
- f. SC: FScan mód aktív
- g. DW: Dual Watch - kettős figyelő funkció

h. P.S (Powe Save): Energiatakarékos funkció aktív. Ha nem nyom meg 5 másodpercen belül semmilyen gombot, az eszköz energiatakarékos módba lép.

i. Alacsony (Low Power) funkció aktív

j. A kapott jelerősség és az átviteli erő jele

k. RX/ TX: TX = átviteli mód ; RX= Fogadási mód

l. Összeköttetési frekvencia kiválasztása

m. ASQ funkció elérhető

n. Az RF Gain szint aktív beállítása.

9. EMG billentyű: Nyomja meg ezt a billentyűt a sürgősségi 9/19 módba való belépéshez; az EMG ikon villogni fog

10. A/ FLCR Billentyű: Az AM vagy az FM mód kiválasztása; A kiválasztott beállítás megjelenik a képernyőn. Ha azt a frekvenciát választja aki, ami csak FM összeköttetésben működik, az A/F-LCR billentyű aktiválja a Utolsó Csatorna Emlékezést [Last Channel Recall – LCR]

11. Mikrofon: Közvetítés közben tartsa a mikrofont a szájától körülbelül 4cm távolságra. Normál hangszínből beszéljen a készülékben.

12. RFG billentyű: Nyomja meg ezt a gombot. A képernyőn a következőt fogja látni: „R 00”; „00”. Nyomja meg a Q.UP/ Q. DOWN billentyűket a 54 szint közötti kiválasztás érdekében [00, 06, 12..., 54]; a megerősítéshez nyomja meg még egyszer a gombot, majd lépjen ki.

13. Záróbillentyű: Lehetőséget nyújt a billentyűzet lezárására a véletlenszerű elgépelés elkerülése érdekében.

14. Q.UP-Q.DOWN billentyűk: Tíz csatorna felfele történő átugrása(Q.UP) vagy 10 csatorna lefele történő átugrása (Q.DOWN)

15. Hangfal

16. Dual Watch (Kettős figyelő): Ez a funkció lehetővé teszi két különböző csatorna egyidejű szinkronizálását. Ezen funkciónak köszönhetően egy második csatorna is megfigyelhető. Ha a második csatornáról jel érzékelhető, a kommunikáció az első csatornán automatikusan megszűnik és a fogadó a második csatornára vált. A megfigyelés 4 másodperccel a jel vége után ismét elkezdődik.

Ezen funkció aktiválásához a következő a teendő:

- Válassza ki a kívánt csatornát a csatornaválasztón keresztül
- Nyomja meg a DW gombot
- Válassza ki a második csatornát
- Nyomja meg a DW gombot ismét
- A funkcióból való kilépéshez nyomja meg a DW vagy a PTT gombot.

17. Scan/Szűrő billentyű: Automatikusan kereshet egy telített, zsúfolt csatornát

- Fordítsa el a zajsabályozót óramutató járásával megegyező irányba addig, amíg a háttérzaj már nem hallható.
- Nyomja meg a SCAN gombot: az átalakító automatikusan leszűr minden csatornát amíg a csatorna nem fogadható.
- Ha az eszköz csatornát talál, pár másodperccel a kommunikáció vége után megáll és újraindul.
- Átvitel esetén a SCAN szűrőfunkció deaktivált

18. Billentyű ☆: SQ módban nyomja meg röviden a gombot, kapcsolja be a háttérfényt, nyomja meg ismét ezt a gombot, hogy kapcsolja ki a fényt, nyomja meg hosszan ezt a gombot, így belép az ASQ módba. Az ASQ módban nyomja meg röviden a gombot, hogy kikapcsolja a háttérfényt és a másodszori megnyomás kikapcsolja a fényt is.

19. 19. „Nyomja meg és beszéljen” billentyű (PTT): A megnyomása aktiválja az átvitelt. A felengedése után a fogadó aktiválva van.

20. Lyuk a csuklósíj számára

21. Channel Up (Csatorna fel): A következő csatorna átugrása. A gomb folyamatosan lenyomásával elérhető a „auto-repeat”, azaz automatikus ismétlő funkció.

22. Channel DOWN: Az előző csatorna átugrása. A gomb folyamatos lenyomásával az „auto-repeat”,

azaz automatikus ismétlő funkció elérhetővé válik

23. Adapterre és külső antennára való csatlakozás. Húzza fel a gombot az adapter eltávolítására.

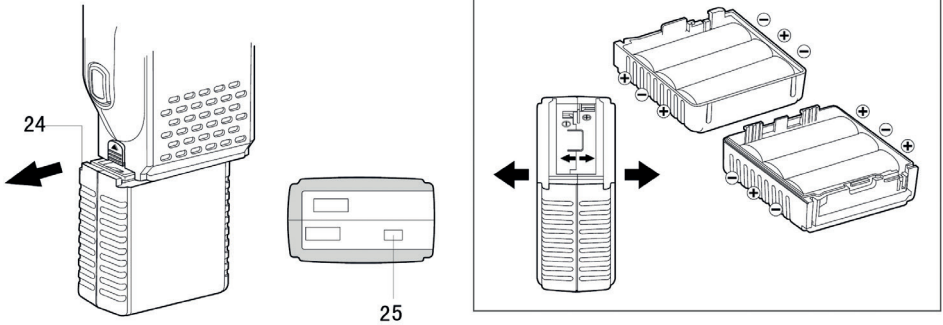

24. 24. Akkumulátor egység (választható kiegészítő, a készlet nem tartalmazza): 6 Ni-Kadmium alkáli elemeket használjon

KOMPATIBILIS TARTOZÉKOK

1. Adapter 12 V-os tápegységhez és kültéri antenna a PNI Escort HP 62DE-hez (kód: PNI-AE-HP62)
2. Újratölthető Li-Ion 1500mAh akkumulátor PNI PB-HP62 és 230V hálózati adapter és BNC antenna PNI Escort HP 62DE-hez (kód PNI-AK-HP62)
3. Tartó 6 db AA elemhez (R6) a PNI Escort HP 62DE készülékhez (kód: PNI-SB-HP62)
4. BNC antenna, 20 cm, PNI Escort HP 62DE-hez (PNI-ANTHP62 kód)

HOGYAN MŰKÖDTESSE

5. Csatolja a csomagban található kocsiadapert. Csatlakoztassa a PL259 csatlakozót egy külső antennához, a cigarettagyújtót pedig a járműhöz.
6. Fordítsa el az ON/OFF gombot óramutató járásával megegyező irányba. Állítsa be a hangerőt kényelmes tartományban.
7. Állítsa be a zajsintet.
8. Válassza ki a kívánt csatornát az UP/DOWN gombokkal vagy a QUICK UP , QUICK DOWN gombokkal (Gyors le, Gyors fel).

Megjegyzés: Ha nem tud csatornát változtatni, ellenőrizze hogy az EMG vagy a LOCK billentyű nem lett-e megnyomva.

Átvitelre: nyomja meg és tartsa lenyomva a PTT gombot, majd beszéljen a mikrofonba

Fogadásra: Engedje fel a PTT gombot

ÖSSZEKÖTTETÉSI FREKVENCIA KIVÁLASZTÁS

Az összeköttetési frekvenciát az Ön országa szerint kell kiválasztani.

Az eljárás a következő:

1. Kapcsolja ki az eszközt
2. Kapcsolja meg míg a „Q.UP” és az „SC” gombot nyomja
3. A CH fel és a CH le gombok megnyomásával válassza ki a kívánt frekvencia összeköttetést (az alábbi táblázat szerint).
4. A kiválasztás véglegesítéséhez nyomja meg a „Q.UP” gombot

Megjegyzés:

Az Egyesült Királyság (UK) frekvencia összeköttetésében közvetlenül kiválasztható a CE összeköttetés az AM/FM gomb megnyomásával. Nyomja meg a gombot 2 másodpercig.

FREKVENCIA ÖSSZEKÖTTETÉS TÁBLÁZAT

Norma	Frekvencia (MHZ)	Csatornák	Ország	EMG (9/19)
EC (CE)	26.965-27.405	40CH (4W) Csak FM	RO, MT	CH09: 27.065MHz FM CH19: 27.185MHz FM
EU	26.965-27.405	40CH (4W) AM/FM	AT, BE, BG, CH, CY, DK, EE, ES, FI, FR, GR, HR, HU, IE, IS, IT, LT, LU, LV, NL, NO, PT, RO, SE, SI	CH09: 27.065MHz AM/FM CH19: 27.185 AM/FM
d4	26.965-27.405	01CH-40CH (4W) AM/FM	DE	CH09: 27.065MHz AM/FM CH19: 27.185 AM/FM
	26.565-26.955	41CH-80CH (4W) Csak FM		
d3	26.965-27.405	01CH-40CH (4W) AM/FM	DE	CH09: 27.065MHz AM/FM CH19: 27.185 AM/FM
	26.565-26.955	41CH-80CH (4W) Csak FM		
d2	26.965-27.405	40CH (4W) Csak FM	DE	CH09: 27.065MHz FM CH19: 27.185 FM
d	26.965-27.405	01CH-40CH (4W) Csak FM	DE	CH09: 27.065MHz FM CH19: 27.185 FM
	26.565-26.955	41CH-80CH (4W) Csak FM		
I2	26.965-26.955	34CH (4W) AM/FM	IT	CH09: 27.065MHz FM CH19: 27.185MHz FM
I	26.965-27.405	40CH (4W) AM/FM	IT	CH09: 27.065MHz FM CH19: 27.185MHz FM
In	26.965-27.275	27CH (4W) AM/FM	IN	CH09: 27.065MHz FM CH19: 27.185MHz FM
UK	27.60125- 27.99125	40CH (4W) Csak FM	UK	CH09: 27.68125MHz FM CH19: 27.78125MHz FM
PL	26.960-27.400	-5KHZ 40CH (4W) AM/FM	PL	CH09: 27.060MHz AM/FM CH19: 27.180MHz AM/FM
F	26.965-27.405	40CH (4W) AM/FM	FR	CH09: 27.065MHz FM CH19: 27.185MHz FM
E	26.965-27.405	40CH (4W) AM/FM	ES	CH09: 27.065MHz FM CH19: 27.185MHz FM

TECHNIKAI SPECIFIKÁCIÓK

Kimeneti teljesítmény	4W
Frekvencia terjedeleme	26.965~27.405MHz
Működési mód	FM/AM
Antenna impedencia	50 Ohm
Hangfal	8 Ohm 0.5W
Töltési feszültség	7.2+13.2 nom 12V
Méret	73 x 35 x 92 mm
Súly	424 gr
FOGADÓ	
Érzékenység 10dB S/N-ben	0.5uV (AM) 0.25uV (FM)
Szelektivitás	> 60dB
Zajterjedeleme	0.25V-500uV
Audió kimeneti energia	0.5W 8 ohm (10% torzulás)
Torzulás 1000uV	3%
Audió frekvencia válasz	400-2400Hz
Közép frekvencia	I°10.695MHz/II° 455KHz
Hamis válasz	Több mint 60 dB
Készenléti áramerősség	100mA ha az energiatakarékos mód ki van kapcsolva
	45mA ha az energiatakarékos mód be van kapcsolva
ÁTVITEL	
RF kimeneti energia	10% 4W AM/FM
Frekvencia tolerancia	0.005%
Harmónikus elfojtás	> 70dB
Áramerősség igénybevétele	900mA
Moduláció	AM 90% (±5%)
	FM dev.2.0 KHz

AVVERTENZE SPECIALI

- ⚠ Si prega di leggere le seguenti precauzioni per evitare gli incendi, i danni riportati alla propria persona o alla ricetrasmittente.
- ⚠ Non tentare di regolare la ricetrasmittente durante la guida inquanto è pericoloso.
- ⚠ Questa ricetrasmittente deve essere alimentata a 12V DC. Non utilizzare una batteria di 24V per alimentare la ricetrasmittente.
- ⚠ Non collocare la ricetrasmittente su una superficie eccessivamente polverosa, umida o instabile.
- ⚠ Non connettere l'antenna durante la trasmissione, pericolo di guasto o di scosse elettriche.
- ⚠ Si prega di stare lontano da apparecchi che generano interferenza (come TV, generatori di corrente etc.)
- ⚠ Quelli che usano i pacemaker sono consigliati stare lontano dall'antenna durante la trasmissione e soprattutto di non toccarla.
- ⚠ Non avvicinare oggetti metallici dalla parte elettrica interna, pericolo di scossa.
- ⚠ Evitare esporre la ricetrasmittente a temperature sotto i -26 gradi C e al di sopra di +80 gradi C; la temperatura al bordo di un veicolo può spesso superare gli +80 gradi C, ciò che può portare dei danni irreparabili nel caso di prolungate esposizioni. Non esporre a lungo la ricetrasmittente ai raggi solari.
- ⚠ Non collocare nessun oggetto sul apparecchio, impedirebbe il raffreddamento del tale.
- ⚠ Verificare se la batteria è abbastanza carica, per evitare che si scaricchi all'improvviso.
- ⚠ È importante spegnere la radio prima di accendere il motore, per evitare i danni causati dalla tensione alta.
- ⚠ Quando si sostituisce il fusibile, utilizzate uno da 2 A 250 V. F. Non usare un valore più alto.
- ⚠ Se sentite odore o fumo che fuoriesce dalla radio, spegnere immediatamente l'apparecchio.
- ⚠ Non trasmettere a lungo con potenza alta, la radio potrebbe riscaldarsi troppo.
- ⚠ Tenere lontano dalla portata dei bambini.

PREFAZIONE

PNI HP 62DE è una CB portatile di piccole dimensioni che garantisce prestazioni ottimali a lungo tempo. Una caratteristica unica di questa radio è la possibilità di selezionare qualsiasi banda CB europea attraverso una procedura semplice e veloce.

PNI HP 62DE ha un circuito integrato PLL (Channel Phase Loop sintetizzatore) e un circuito automatico di risparmio della batteria.

Nota importante!

In alcuni paesi potrebbe essere necessario presentare una licenza che dichiari il diritto di utilizzare la banda CB. Si prega di verificare la legislazione locale.

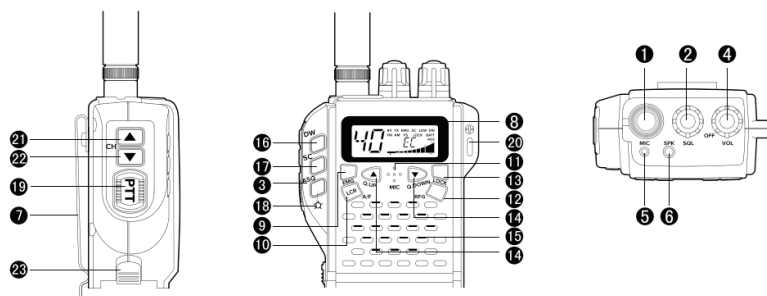

1. Connettore BNC per l'antenna: fissare un'antenna compatibile (non inclusa nella confezione). Per ottenere prestazioni migliori, è possibile utilizzare un'antenna esterna che si inserisce nell'adattatore incluso

2. Controllo Squelch: Questa funzione consente di ridurre il rumore di sfondo della radio. Ruotando la manopola verso destra, la funzione diventa attiva. Ruotando la manopola verso sinistra, la funzione diventa inattiva. Il pulsante dovrebbe essere impostato precisamente nella posizione in cui il rumore di sfondo scompare.

3. Tasto ASQ: premere brevemente questo tasto per accendere la retroilluminazione dello schermo. Quando lo schermo è illuminato, premere nuovamente per disattivare la retroilluminazione. Premendo a lungo questo tasto, si entra nella modalità ASQ. Mentre si trova nella modalità ASQ, premere brevemente questo tasto per accedere alla modalità di regolazione del livello ASQ, il livello corrente di Squelch lampeggerà. Utilizzare i tasti Q.UP/Q.DOWN per modificare il livello ASQ (sono disponibili 5 livelli). Anche in modalità ASQ, premere brevemente il tasto due volte per spegnere o accendere la retroilluminazione dello schermo.

4. Tasto ON/OFF e controllo del volume:

Ruotare questa manopola a destra per avviare la radio. Girare leggermente a destra per regolare il volume.

5.6. Connettore per auricolare con microfono: Collegare un auricolare con microfono (Casco compatibile consigliato: PNI HF32, PNI HF34)

7. Clip da cintura

8. Display luminoso multifunzionale

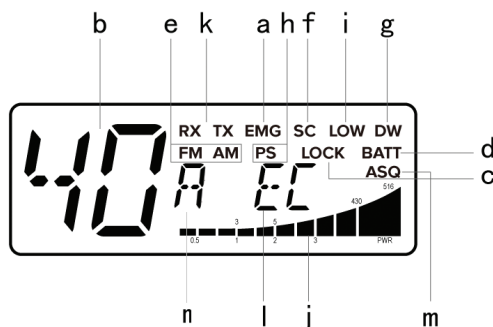

Questo display LCD è stato progettato per mostrare la modalità operativa:

- a. La funzione EMG è attiva
- b) Numero del canale selezionato (da 1 a 40)
- c. Blocco: la funzione di blocco tastiera è attiva
- D. BATT: indicatore di batteria scarica

e. Modalità AM/FM

f SC: la funzione SCAN è attiva

g. DW: funzione DUAL WATCH

h. PS: La funzione di risparmio energetico è attiva. Se non viene premuto alcun tasto per 5 secondi, la radio passa alla modalità di risparmio energetico.

i. La funzione LOW (bassa potenza) è attiva

j. Potenza del segnale ricevuto e potenza del segnale trasmesso

k. RX/TX: TX = modalità emissione; RX = modalità di ricezione

l. Fascia di frequenza selezionata

m. Funzione ASQ disponibile

n. Impostazione attiva del livello di guadagno RF.

9. Tasto EMG: premere brevemente questo tasto per accedere alla modalità di emergenza 9/19; l'icona EMG lampeggia

10. Tasto A/F-LCR: per selezionare la modalità AM o FM; la modulazione che sta impostando verrà visualizzata sullo schermo. Se si seleziona una frequenza che opera solo nella banda FM, il tasto A/F-LCR attiverà l'ultimo canale di richiamo (Last Channel Recall)

11. Microfono: Durante la trasmissione, tenere il microfono a una distanza di 4 cm dalla bocca e parlare usando un tono di voce normale.

12. Tasto RFG: premere brevemente questo tasto, lo schermo mostrerà "R 00" "00" lampeggerà. Premere i tasti Q.UP/Q.DOWN per scegliere uno dei 9 livelli (00, 06, 12 ... 54); premere nuovamente questo pulsante per confermare e uscire.

13. Tasto Lock: le permette di bloccare i tasti, evitando il contatto accidentale.

14. Tasti Q.UP-Q.DOWN: premere per andare oltre 10 canali avanti o indietro

15. Altoparlante

16. Dual Watch: questa funzione consente la sincronizzazione simultanea di due canali diversi. Grazie a questa funzione, è possibile monitorare un secondo canale. Quando la radio riceve un segnale sul secondo canale, la conversazione sul primo canale viene automaticamente interrotta e la radio passa al secondo canale. Il monitoraggio ricomincia 4 secondi dopo la mancata ricezione di segnale.

Per abilitare questa funzione, procedere come segue:

- Seleziona il canale che vuole con il selettore di canale
- Premere il tasto DW
- Seleziona il secondo canale
- Premere di nuovo DW
- Per annullare questa funzione, premere di nuovo il tasto DW o PTT

17. Tasto SCAN: può cercare automaticamente un canale occupato

- Ruotare lo Squelck in senso orario finché il rumore di fondo scompare
- Premere il tasto SCAN; la radio eseguirà automaticamente la scansione di tutti i canali fino a quando non riceve un segnale
- Quando riceve un segnale, la scansione si arresta e si riavvia alcuni secondi dopo aver interrotto la comunicazione su quel canale
- Quando la radio emette, la funzione SCAN è inattiva

18. Tasto ☆: quando si è in modalità SQ, premere brevemente questo tasto per attivare la retroilluminazione dello schermo; premere di nuovo brevemente per spegnere la retroilluminazione; premere a lungo questo tasto per accedere alla modalità ASQ.

19. Push to talk button (PTT): premendo questo pulsante, attiva la trasmissione; rilasciando questo tasto, la ricezione è attivata.

20. Foro per la cinghia da polso

21. Canale in sù (UP): premere per passare al canale successivo. Tenendo premuto questo pulsante, la funzione "auto-repeat" è attivata.

22. Canale in giù (DOWN): premere per passare al canale precedente. Tenendo premuto questo

pulsante, la funzione "auto-repeat" è attivata.

23. Contatto adattatore per alimentatore e antenna esterna. Tirare il pulsante verso l'alto per rimuovere l'adattatore.

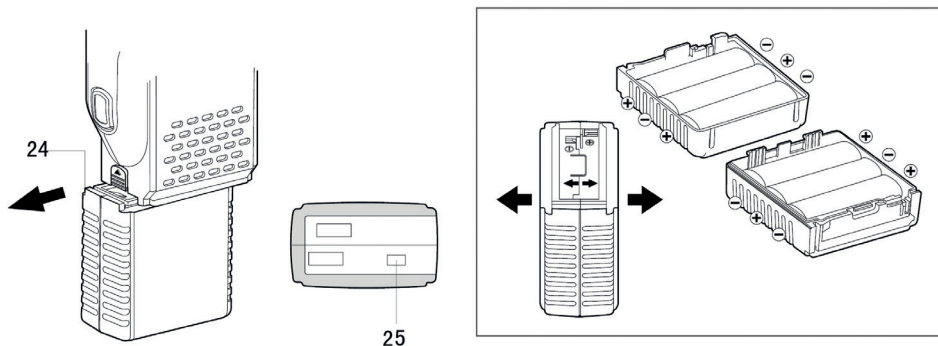

24. Comparto batteria (accessorio opzionale, non incluso): aggiungere 6 batterie alcaline al nichel cadmio

ACCESSORI COMPATIBILI

1. **Adattatore per alimentazione 12V e antenna esterna per PNI Escort HP 62DE (cod. PNI-AE-HP62)**
2. **Batteria ricaricabile Li-Ion 1500mAh PNI PB-HP62 e alimentatore 230V e antenna BNC per PNI Escort HP 62DE (codice PNI-AK-HP62)**
3. **Supporto per 6 batterie AA (R6) per PNI Escort HP 62DE (codice PNI-SB-HP62)**
4. **Antenna BNC, 20 cm, per PNI Escort HP 62DE (codice PNI-ANTHP62)**

ISTRUZIONI PER L'USO

5. Attaccare l'adattatore per auto incluso. Collegare la spina PL259 a un'antenna esterna e la presa dell'accendisigari sul veicolo
6. Ruotare il pulsante ON/OFF in senso orario. Regolare il volume su un livello di comfort.
7. Regolare il livello dello SQUELCH
8. Selezionare il canale desiderato usando i tasti SU/GIÙ o i tasti QUICK UP/QUICK/DOWN

Nota: se non è possibile cambiare il canale, controllare se il tasto EMG o LOCK non è stato premuto.

Per emettere: tenere premuto il tasto PTT, quindi parlare nel microfono

Per trasmettere: rilasciare il tasto PTT

SELEZIONE DELLA BANDA DI FREQUENZA

La banda di frequenza deve essere cambiata a seconda del paese in cui ti trovi.

Procedura:

1. Spegner la radio
2. Avviare la radio tenendo premuti i tasti "Q.UP" e "SC"
3. Premere i tasti CH ▲ CH ▼, selezionare la banda di frequenza desiderata (vedere la tabella seguente)
4. Per confermare la selezione, premere "Q.UP"

Note:

Nella banda di frequenza del UK, è possibile selezionare direttamente la banda CE premendo il tasto AM/FM per 2 secondi.

TABELLA DELLE FREQUENZE

Norma	Frequenza (MHZ)	Canali	Paese	EMG (9/19)
EC (CE)	26.965-27.405	40CH (4W) Solo FM	RO, MT	CH09: 27.065MHz FM CH19: 27.185MHz FM
EU	26.965-27.405	40CH (4W) AM/FM	AT, BE, BG, CH, CY, DK, EE, ES, FI, FR, GR, HR, HU, IE, IS, IT, LT, LU, LV, NL, NO, PT, RO, SE, SI	CH09: 27.065MHz AM/FM CH19: 27.185 AM/FM
d4	26.965-27.405	01CH-40CH (4W) AM/FM	DE	CH09: 27.065MHz AM/FM CH19: 27.185 AM/FM
	26.565-26.955	41CH-80CH (4W) Solo FM		
d3	26.965-27.405	01CH-40CH (4W) AM/FM	DE	CH09: 27.065MHz AM/FM CH19: 27.185 AM/FM
	26.565-26.955	41CH-80CH (4W) Solo FM		
d2	26.965-27.405	40CH (4W) Solo FM	DE	CH09: 27.065MHz FM CH19: 27.185 FM
d	26.965-27.405	01CH-40CH (4W) Solo FM	DE	CH09: 27.065MHz FM CH19: 27.185 FM
	26.565-26.955	41CH-80CH (4W) Solo FM		
I2	26.965-26.955	34CH (4W) AM/FM	IT	CH09: 27.065MHz FM CH19: 27.185MHz FM
I	26.965-27.405	40CH (4W) AM/FM	IT	CH09: 27.065MHz FM CH19: 27.185MHz FM
In	26.965-27.275	27CH (4W) AM/FM	IN	CH09: 27.065MHz FM CH19: 27.185MHz FM
UK	27.60125- 27.99125	40CH (4W) Solo FM	UK	CH09: 27.68125MHz FM CH19: 27.78125MHz FM
PL	26.960-27.400	-5KHZ 40CH (4W) AM/FM	PL	CH09: 27.060MHz AM/FM CH19: 27.180MHz AM/FM
F	26.965-27.405	40CH (4W) AM/FM	FR	CH09: 27.065MHz FM CH19: 27.185MHz FM
E	26.965-27.405	40CH (4W) AM/FM	ES	CH09: 27.065MHz FM CH19: 27.185MHz FM

SPECIFICHE TECNICHE

Potenza di uscita	4W
Intervallo frequente	26.965~27.405MHz
Modalità di funzionamento	FM/AM
Impedenza dell'antenna	50 Ohm
Altoparlante	8 Ohm 0.5W
Tensione di alimentazione	7.2+13.2 nom 12V
Dimensioni	73 x 35 x 92 mm
Peso	424 grammi
RICEZIONE	
Sensibilità a 10 dB S/N	0.5uV (AM) 0.25uV (FM)
Selettività	> 60dB
Squelch a intervalli	0.25V-500uV
Uscita audio di potenza	0.5W 8 ohm (10% distorsione)
Distorsione a 1000uV	3%
Risposta in frequenza audio	400-2400Hz
Frequenza intermedia	I°10.695MHz/II° 455KHz
Risposta falsa	> 60 dB
Consumo in standby	100mA quando la modalità di risparmio energetico è disattivata 45mA quando la modalità di risparmio energetico è attiva
EMISSIONE	
Potenza di uscita RF	duty cycle 10% 4W AM/FM
Tolleranza frequenza	0.005%
Soppressione armonica	> 70dB
Consumo	900mA
Modulazione	AM 90% ($\pm 5\%$) FM dev.2.0 KHz

VEILIGHEIDSWAARSCHUWINGEN

- ⚠ Lees de volgende waarschuwingen om brand, persoonlijk letsel, station- of antenneschade te voorkomen.
- ⚠ Probeer het station niet aan te passen tijdens het rijden, dit is gevaarlijk.
- ⚠ Dit station is ontworpen om 12V DC te leveren. Gebruik geen hogere spanning dan aanbevolen.
- ⚠ Plaats het station niet op een extreem stoffige, vochtige of onstabiele ondergrond.
- ⚠ Sluit de antenne niet aan tijdens verzending, gevaar voor brandwonden of elektrische schokken.
- ⚠ Blijf uit de buurt van storende apparaten (zoals: tv, generator, etc.)
- ⚠ Degenen die een pacemaker gebruiken, wordt geadviseerd om tijdens het zenden afstand te houden van de antenne en deze vooral niet aan te raken.
- ⚠ Breng geen metalen voorwerpen in de buurt van het interne elektrische gedeelte van het station; gevaar voor elektrische schokken.
- ⚠ Stel het station niet bloot aan temperaturen lager dan -26°C en hoger dan $+80^{\circ}\text{C}$. De temperatuur aan boord van een voertuig kan soms hoger zijn dan 80°C , wat bij langdurige blootstelling onherstelbare schade kan veroorzaken. Stel het station niet langdurig bloot aan zonlicht.
- ⚠ Plaats niets op het apparaat, dit voorkomt dat het afkoelt.
- ⚠ Controleer of uw batterij voldoende is opgeladen om een snelle ontlading te voorkomen.
- ⚠ Het is belangrijk om het station uit te schakelen voordat u de motor start, om schade door een hoge startspanning te voorkomen.
- ⚠ Bij het vervangen van de zekering dient u een zekering van het type 2A 250V te gebruiken. Gebruik geen zekering van een hogere waarde.
- ⚠ Schakel het apparaat onmiddellijk uit als er een abnormale geur of rook uit het station komt.
- ⚠ Zend niet gedurende lange tijd, het station kan warm worden en defect raken.
- ⚠ Houd het station uit de buurt van kinderen.

INVOERING

PNI HP 62DE is een klein, draagbaar CB-station dat lange tijd optimale prestaties garandeert. Een uniek kenmerk van dit station is de mogelijkheid om via een eenvoudige en snelle procedure elke Europese CB-band te selecteren.

Belangrijke notitie!

In sommige landen moet u mogelijk een vergunning overleggen waaruit blijkt dat u de CB-tape mag gebruiken. Controleer de lokale wetgeving.

DE FUNCTIES EN LOCATIE VAN DE TOETSEN

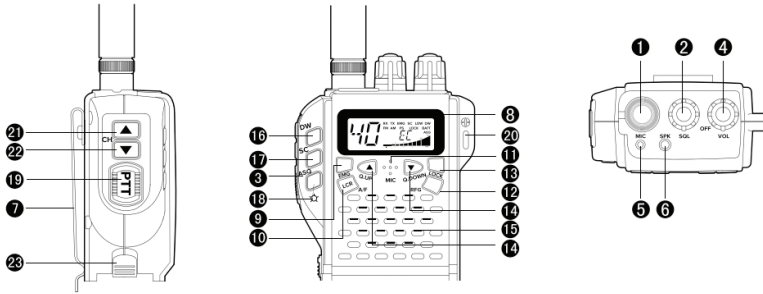

1. BNC-antenneconnector (niet inbegrepen). Voor betere prestaties raden we aan om een externe antenne te gebruiken die wordt aangesloten op de adapter die in het pakket is meegeleverd..

2. Handmatige squelch-regeling: Deze functie vermindert achtergrondgeluiden bij de ontvangst. Door de knop naar rechts te draaien, wordt de functie actief. Door de knop naar links te draaien, wordt de functie inactief. De knop moet precies worden aangepast aan de positie waar het achtergrondgeluid verdwijnt.

3. ASQ-toets (Auto Squelch): Druk kort op deze toets om de schermverlichting in te schakelen. Als het scherm verlicht is, drukt u nogmaals op om de achtergrondverlichting uit te schakelen. Houd deze toets ingedrukt om de ASQ-modus te openen. Druk in de ASQ-modus kort op deze toets om de ASQ-niveau-aanpassingsmodus te openen. Het huidige squelch-niveau knippert op het scherm. Gebruik de Q.UP/Q DOWN-toetsen om het ASQ-niveau te wijzigen (er zijn 5 niveaus beschikbaar). Druk ook in de ASQ-modus twee keer kort op de toets om de schermverlichting in of uit te schakelen..

4. AAN/UIT-toets en volumeregeling:

Draai deze knop naar rechts om het station te starten. Blijf naar rechts of links draaien om het volume aan te passen.

5, 6. Koptelefoonaansluiting met microfoon (Aanbevolen compatibele hoofdtelefoon: PNI HF32, PNI HF34)

7. Gordelsteun

8. Verlicht multifunctioneel scherm

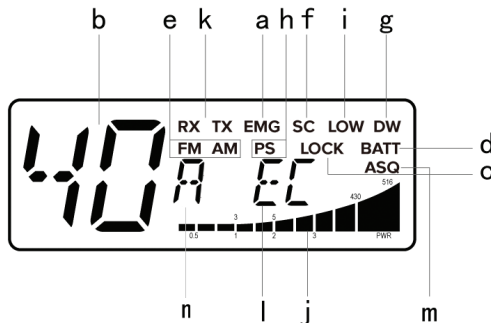

a. De EMG-functie is actief

b. Nummer van het geselecteerde kanaal (van 1 tot 40)

c. Vergrendelen: de toetsvergrendelingsfunctie is actief

d. BATT: Indicator batterij bijna leeg (voor werking op batterijen)

e AM/FM-modus

f. SC: De SCAN-functie is actief

g. DW: DUAL WATCH-functie

h. P.S.: De energiebesparingsfunctie is actief. Als er gedurende 5 seconden geen toets wordt ingedrukt, gaat het station in de automatische batterijbesparingsmodus (batterijvak en batterijen zijn niet ingebrepen).

i. De Low-functie is actief

j. De kracht van het ontvangen signaal en de kracht van het uitgezonden signaal

k. RX/TX: TX = uitzendmodus; RX = ontvangstmodus

l. Geselecteerde frequentieband

m. ASQ-functie actief

n. Actieve instelling van RF-versterkingsniveau.

9. EMG-sleutel: druk kort op deze toets om de noodmodus 9/19 te openen; het EMG-pictogram knippert op het scherm

10. A/F-CSF-sleutel: om de AM- of FM-modus te selecteren. De modulatie die u kiest, wordt op het scherm weergegeven. Als u een frequentie selecteert die alleen werkt op de FM-band, activeert de A/F-LCR-toets de LCR-functie (Last Channel Recall)

11. Microfoon: Houd de zender tijdens de uitzending op een afstand van 4 cm van uw mond en spreek op normale toon.

12. RFG-sleutel: druk kort op deze toets, "R 00" zal op het scherm verschijnen "00" zal knipperen. Druk op de Q.UP/Q DONW-toetsen om een van de 9 niveaus te kiezen (00, 06, 12 ... 54); druk nogmaals kort op deze knop om te bevestigen en af te sluiten.

13. Lock-toets: stelt u in staat om de toetsen te vergrendelen, waardoor onbedoeld aanraken wordt voorkomen.

14. Sleutels Q.UP-Q.DOWN: druk op om door 10 kanalen vooruit of achteruit te bladeren

15. Luidspreker

16. Dual Watch: Met deze functie kunnen twee verschillende kanalen gelijktijdig worden bewaakt. Wanneer het station een signaal ontvangt op het tweede kanaal, wordt het gesprek op het eerste kanaal automatisch onderbroken en schakelt het station over naar het tweede kanaal. Monitoring begint opnieuw 4 seconden nadat er geen signaal is ontvangen.

Om deze functie te activeren, gaat u als volgt te werk:

- Selecteer het gewenste kanaal met de kanalenkiezer
- Druk op de DW-toets
- Selecteer het tweede kanaal
- Druk nogmaals op DW
- Om deze functie te annuleren, drukt u nogmaals op de DW-toets of de PTT-toets

17. SCAN-toets: u kunt automatisch naar een bezet kanaal zoeken

- Draai de squelch-knop met de klok mee totdat u het achtergrondgeluid hoort.
- Druk op de SCAN-toets; het station scant automatisch alle kanalen totdat het een signaal ontvangt
- Wanneer het een signaal ontvangt, zal de scan stoppen en opnieuw starten enkele seconden na de onderbreking op dat kanaal
- Wanneer het station uitzendt, is de SCAN-functie inactief

18. Sleutel ★: druk in de SQ-modus kort op deze toets om de schermverlichting in te schakelen; druk nogmaals kort om de achtergrondverlichting uit te schakelen; Houd deze toets lang ingedrukt om de ASQ-modus te openen.

19. Push to talk-knop (PTT): activeer de verzending door op deze knop te drukken; het loslaten van deze toets activeert de ontvangst.

20. Het gat voor het handkoord

21. Kanaal UP: druk op om naar het volgende kanaal te gaan.

22. Kanaal DOWN: druk op om naar het vorige kanaal te gaan.

23. Contacten stroomadapter en externe antenne. Contacten stroomadapter en externe antenne.

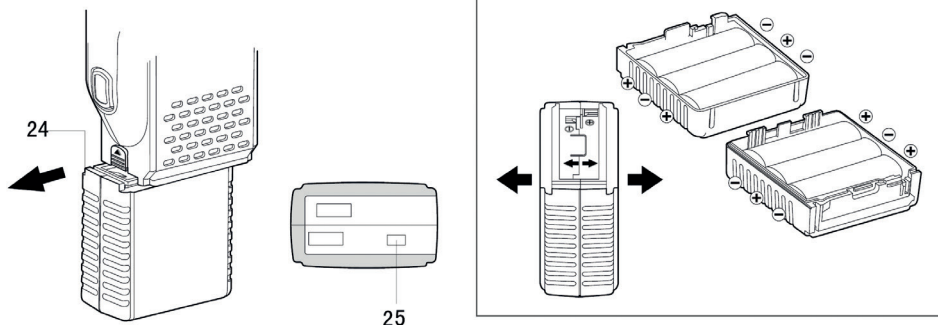

24. Batterijvak (optioneel accessoire, niet inbegrepen): Voeg 6 alkaliebatterijen toe.

COMPATIBELE ACCESSOIRES

1. Adapter voor 12V voeding en buitenantenne voor PNI Escort HP 62DE (code PNI-AE-HP62)
2. Oplaadbare Li-Ion 1500mAh batterij PNI PB-HP62 en 230V voedingsadapter en BNC antenne voor PNI Escort HP 62DE (code PNI-AK-HP62)
3. Houder voor 6 AA batterijen (R6) voor PNI Escort HP 62DE (code PNI-SB-HP62)
4. BNC antenne, 20 cm, voor PNI Escort HP 62DE (code PNI-ANTHP62)

GEBRUIKSAANWIJZING

5. Bevestig de meegeleverde autoadapter. Sluit de PL259-stekker aan op een externe antenne en de sigarettenaanstekersstekker om het voertuig van stroom te voorzien
6. Draai de AAN/UIT-knop met de klok mee. Stel het volume in op een comfortabel niveau.
7. Pas het SQUELCH-niveau aan
8. Selecteer het gewenste kanaal met behulp van de UP/DOWN-toetsen of de toetsen QUICK UP/ QUICK/DOWN

Opmerking: Als u het kanaal niet kunt wijzigen, controleer dan of de EMG- of LOCK-toets niet is ingedrukt.

Uitzenden: houd de PTT-toets ingedrukt en spreek in de microfoon

Om te ontvangen: laat de PTT-toets los

FREQUENTIEBAND SELECTIE

De frequentieband moet worden gewijzigd afhankelijk van het land waarin u zich bevindt.

Procedure:

9. Sluit het station
10. Schakel het station in terwijl u de toetsen ingedrukt houdt "Q.UP" en "SC"
11. Druk op de toetsen CH ▲ CH ▼, selecteer de gewenste frequentieband (zie onderstaande tabel)
12. Om de selectie te bevestigen, drukt u op de toets "Q.UP"

Notitie:

In de Britse frequentieband kunt u direct de CE-band selecteren door de AM/FM-toets 2 seconden ingedrukt te houden.

FREQUENTE TAFEL

Norme	Frequentie (MHZ)	Kanalen	Land	EMG (9/19)
EC (CE)	26.965-27.405	40CH (4W) Alleen FM	RO, MT	CH09: 27.065MHz FM CH19: 27.185MHz FM
EU	26.965-27.405	40CH (4W) AM/FM	AT, BE, BG, CH, CY, DK, EE, ES, FI, FR, GR, HR, HU, IE, IS, IT, LT, LU, LV, NL, NO, PT, RO, SE, SI	CH09: 27.065MHz AM/FM CH19: 27.185 AM/FM
d4	26.965-27.405	01CH-40CH (4W) AM/FM	DE	CH09: 27.065MHz AM/FM CH19: 27.185 AM/FM
	26.565-26.955	41CH-80CH (4W) Alleen FM		
d3	26.965-27.405	01CH-40CH (4W) AM/FM	DE	CH09: 27.065MHz AM/FM CH19: 27.185 AM/FM
	26.565-26.955	41CH-80CH (4W) Alleen FM		
d2	26.965-27.405	40CH (4W) Alleen FM	DE	CH09: 27.065MHz FM CH19: 27.185 FM
d	26.965-27.405	01CH-40CH (4W) Alleen FM	DE	CH09: 27.065MHz FM CH19: 27.185 FM
	26.565-26.955	41CH-80CH (4W) Alleen FM		
I2	26.965-26.955	34CH (4W) AM/FM	IT	CH09: 27.065MHz FM CH19: 27.185MHz FM
I	26.965-27.405	40CH (4W) AM/FM	IT	CH09: 27.065MHz FM CH19: 27.185MHz FM
In	26.965-27.275	27CH (4W) AM/FM	IN	CH09: 27.065MHz FM CH19: 27.185MHz FM
UK	27.60125- 27.99125	40CH (4W) Alleen FM	UK	CH09: 27.68125MHz FM CH19: 27.78125MHz FM
PL	26.960-27.400	-5KHZ 40CH (4W) AM/FM	PL	CH09: 27.060MHz AM/FM CH19: 27.180MHz AM/FM
F	26.965-27.405	40CH (4W) AM/FM	FR	CH09: 27.065MHz FM CH19: 27.185MHz FM
E	26.965-27.405	40CH (4W) AM/FM	ES	CH09: 27.065MHz FM CH19: 27.185MHz FM

TECHNISCHE SPECIFICATIES

Uitgangsvermogen	4W
Frequent Interval	26.965~27.405MHz
Bedrijfsmodus	FM/AM
Impedantie Antenne	50 Ohm
Luidspreker	8 Ohm 0.5W
Voedingsspanning	7.2+13.2 nom 12V
Grootte	73 x 35 x 92 mm
Gewicht	424 gr
ONTVANGST	
Gevoeligheid tot 10dB S/N	0.5uV (AM) 0.25uV (FM)
Selectiviteit	> 60dB
Squelch-interval	0.25V-500uV
Audio-uitgangsvermogen	0.5W 8 ohm (10% vervorming)
Vervorming bij 1000uV	3%
Audio frequentiebereik	400-2400Hz
Tussenliggende frequentie	I°10.695MHz/II° 455KHz
Vals antwoord	> 60 dB
Stand-by verbruik	100mA als de energiebesparende modus is uitgeschakeld 45mA wanneer de energiebesparende modus is ingeschakeld
UITZENDING	
RF-uitgangsvermogen	Duty cycle 10% 4W AM/FM
Frequente tolerantie	0.005%
Harmonische onderdrukking	> 70dB
Consumptie	900mA
Modulatie	AM 90% (±5%) FM dev.2.0 KHz

OSTRZEŻENIA:

- ⚠ Należy zapoznać się z poniższymi środkami ostrożności, aby uniknąć pożaru, obrażeń ciała lub zniszczenia stacji.
- ⚠ Nie próbuj regulować stacji podczas prowadzenia pojazdu, jest to niebezpieczne.
- ⚠ Ta stacja jest przeznaczona do zasilania przy napięciu 12V DC. Do zasilania stacji nie należy używać akumulatora 24V.
- ⚠ Nie umieszczaj stacji na zbyt zakurzonej, wilgotnej lub niestabilnej powierzchni.
- ⚠ Nie podłączaj anteny podczas transmisji, ryzyko poparzenia lub porażenia prądem.
- ⚠ Zachowaj odległość od urządzeń zakłócających (takich jak telewizor, generator itp.).
- ⚠ Osoby używające rozruszników serca powinny zachować odległość od anteny podczas transmisji, a zwłaszcza jej nie dotykać.
- ⚠ Nie podłączaj metalowych przedmiotów do wewnętrznej strony elektrycznej; zagrożenie porażeniem prądem elektrycznym.
- ⚠ Unikaj wystawiania stacji na działanie temperatur poniżej -26°C i powyżej $+80^{\circ}\text{C}$, temperatura w samochodzie może czasem przekroczyć 80°C , co może spowodować nieodwracalne uszkodzenie wynikające z długiego czasu na słońcu. Nie wystawiaj stacji na działanie promieni słonecznych.
- ⚠ Nie umieszczaj niczego na urządzeniu, aby zapobiec jego ochłodzeniu.
- ⚠ Sprawdź, czy masz wystarczająco naładowaną baterię, aby uniknąć szybkiego rozładowania.
- ⚠ Ważne jest zatrzymanie stacji przed uruchomieniem silnika, aby uniknąć uszkodzeń spowodowanych wysokim napięciem rozruchowym.
- ⚠ Podczas wymiany bezpiecznika należy użyć bezpiecznika 2A 250 V typu F. W żadnym wypadku nie należy używać wyższej wartości.
- ⚠ Jeśli wykryty zostanie nienormalny zapach lub dym ze stacji, natychmiast wyłącz urządzenie
- ⚠ Nie transmituj przez długi czas, stacja może się nagrzać.
- ⚠ Trzymaj stację z dala od dzieci.

WPROWADZENIE

PNI HP 62DE to przenośna, niewielka stacja CB, która gwarantuje optymalną wydajność przez długi czas. Unikalną cechą tej stacji jest możliwość wyboru dowolnego europejskiego pasma CB poprzez prostą i szybką procedurę. HP 62DE PNI posiada PLL (Channel Phase Loop Synthesizer) PLL i automatyczne oszczędzanie baterii.

Ważna uwaga!

W niektórych krajach potrzebne może być konieczne złożenie licencji potwierdzającej prawo do korzystania z pasma CB. Sprawdź lokalne przepisy.

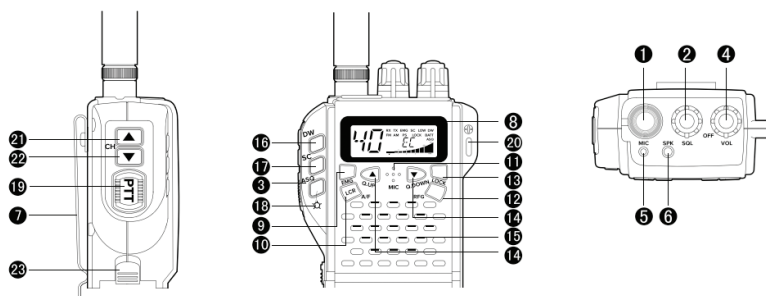

1. Złącze anteny BNC: podłącz kompatybilną antenę (nie ma jej w zestawie). Aby uzyskać lepszą wydajność, można użyć zewnętrznej anteny podłączanej do dołączonego adaptera

2. Blokada szumów: Ta funkcja pozwala zmniejszyć szum tła stacji. Po obróceniu przycisku w prawo funkcja staje się aktywna. Po obróceniu przycisku w lewo funkcja staje się nieaktywna. Przycisk powinien być ustawiony dokładnie w pozycji, w której znika szum tła.

3. W trybie SQ krótko naciśnij ten przycisk, aby włączyć podświetlenie ekranu. Gdy ekran się zaświeci, naciśnij ponownie, aby wyłączyć podświetlenie. Po długim naciśnięciu tego klawisza, wejdź w tryb ASQ. W trybie ASQ krótko naciśnij ten klawisz, aby przejść do trybu ustawień ASQ, na ekranie pojawi się poziom blokady szumów. Użyj przycisków Q.UP/Q.DOWN, aby zmienić poziom ASQ (dostępnych jest 5 poziomów). Również w trybie ASQ krótko naciśnij dwa razy te klawisze, aby włączyć lub wyłączyć podświetlenie.

4. Klawisz ON/OFF i Kontrola głosu:

Obróć to pokrętko w prawo, aby uruchomić stację. Przekręć lekko w prawo, aby wyregulować głośność.

5, 6. Połączenie zestawu słuchawkowego z mikrofonem (zalecany kompatybilny zestaw słuchawkowy: PNI HF32, PNI HF34)

7. Uchwyt na pasek

8. Ekran wielofunkcyjny podświetlany

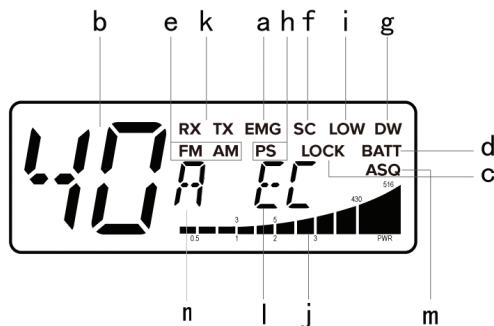

Ten wyświetlacz LCD został zaprojektowany, aby pokazać tryb operacyjny:

- a. Funkcja EMG jest aktywna
- b. Numer wybranego kanału (od 1 do 40)
- c. Lock: Blokada klawiatury aktywna
- d. BATT: wskaźnik rozładowania baterii
- e. Tryb AM/FM
- f. SC: Funkcja SCAN jest aktywna
- g. DW: Funkcja DUAL WATCH
- h. P.S.: Funkcja Salvare jest aktywna

- i. Funkcja Low (Putere mica) jest aktywna
- j. Otrzymano siłę sygnału i przekazano siłę sygnału
- k. RX/TX: TX=tryb emisji; RX=tryb recepcji
- l. Pasmo częstotliwości wybrane
- m. Funkcja ASQ dostępna
- n. Aktywne ustawienie poziomu wzmocnienia RF.

9. Klawisz EMG: krótko naciśnij ten klawisz, aby wejść w tryb awaryjny 9/19; ikona EMG zacznie migać

10. Klawisz A/F-LCR: aby wybrać tryb AM lub FM; ustawiona modulacja zostanie wyświetlona na ekranie. Jeśli wybierzesz częstotliwość działa tylko w paśmie FM, klawisz A/F-LCR uaktywni LCR (Last Channel Recall)

- 11. Mikrofon:** Podczas transmisji trzymaj mikrofon w odległości 4 cm od ust i mów normalnym tonem.
- 12. RFG:** naciśnij krótko ten przycisk, na ekranie "R 00" "00" zacznie migać. Naciśnij przyciski Q.UP/Q.DOWN, aby wybrać jeden z 9 poziomów (00, 06, 12 ... 54); naciśnij ten przycisk ponownie, aby potwierdzić i wyjść.

Uwaga: Zalecamy wyłączenie funkcji RFG (lub poziomu 06 w przypadku głośniejszych obszarów).

- 13. Przycisk blokady:** umożliwi zablokowanie klawiszy, unikając przypadkowego dotknięcia.
- 14. Klawisze Q.UP-Q.DOWN:** naciśnij, aby przeskoczyć ponad 10 kanałów przed lub po
- 15. Głośni**
- 16. Dual Watch:** Ta funkcja umożliwi jednoczesną synchronizację dwóch różnych kanałów. Dzięki tej funkcji możesz monitorować drugi kanał. Kiedy stacja odbiera sygnał na drugim kanale, rozmowa na pierwszym kanale zostaje automatycznie przerwana, a stacja przełącza się na drugi kanał. Monitorowanie rozpoczyna się ponownie 4 sekundy po otrzymaniu sygnału.

Aby włączyć tę funkcję, wykonaj następujące czynności:

- Wybierz żądany kanał za pomocą selektora
- Naciśnij DW
- Wybierz drugi kanał
- Naciśnij ponownie DW
- Aby anulować tę funkcję, ponownie naciśnij przycisk DW lub przycisk PTT

- 17. Przycisk SCAN:** Możesz automatycznie wyszukać zajęty kanał
 - Obróć Squelck w prawo, aż nie usłyszysz szumu w tle
 - Naciśnij klawisz SCAN; stacja automatycznie przeskanuje wszystkie kanały, dopóki nie odbierze sygnału
 - Po otrzymaniu sygnału skanowanie zostanie zatrzymane i uruchomione ponownie kilka sekund po przerwaniu komunikacji na tym kanale
 - Gdy stacja emituje, funkcja SCAN jest nieaktywna.
- 18. Klawisz ☆:** w trybie SQ krótko naciśnij ten przycisk, aby włączyć podświetlenie ekranu; naciśnij ponownie krótko, aby wyłączyć podświetlenie; długo naciśnij ten klawisz, aby przejść do trybu ASQ.
- 19. Naciśnij przycisk (PTT):** przez naciśnięcie tego przycisku aktywuj transmisję; po zwolnieniu tego klawisza odbiór jest aktywowany.

20. Otwórz do linki na rękę

21. Kanał W GÓRĘ (UP): naciśnij, aby przejść do następnego kanału. Po przytrzymaniu tego przycisku aktywowana jest funkcja "auto-repeat".

22. Kanał W DÓŁ (DOWN): naciśnij, aby przejść do poprzedniego kanału. Przytrzymanie tego przycisku powoduje aktywację funkcji "auto-repeat".

23. Kontakt na zasilacz i antenę zewnętrzną. Pociągnij przycisk w górę, aby wyjąć adapter

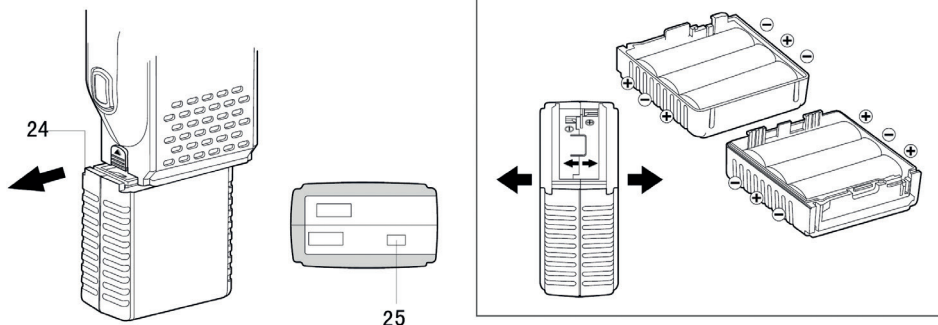

24. Komora baterii (akcesoria opcjonalne, niedołączone): Dodaj 6 alkalicznych baterii niklowo-kadmowych

KOMPATYBILNE AKCESORIA

1. Adapter do zasilania 12V i anteny zewnętrznej do PNI Escort HP 62DE (kod PNI-AE-HP62)
2. Akumulator Li-Ion 1500mAh PNI PB-HP62 oraz zasilacz 230V i antena BNC do PNI Escort HP 62DE (kod PNI-AK-HP62)
3. Uchwyt na 6 baterii AA (R6) do PNI Escort HP 62DE (kod PNI-SB-HP62)
4. Antena BNC 20 cm do PNI Escort HP 62DE (kod PNI-ANTHP62)

INSTRUKCJA OBSŁUGI

5. Podłącz dołączony zasilacz samochodowy. Podłącz wtyczkę PL259 do anteny zewnętrznej i gniazda zapalniczki w pojeździe.
6. Przekręć pokrętkę ON/OFF zgodnie z ruchem wskazówek zegara Dostosuj głośność do poziomu komfortu.
7. Dostosuj poziom SQUELCH
8. Wybierz żądany kanał za pomocą przycisków UP/DOWN lub QUICK UP/QUICK/DOWN

Uwaga: Jeśli nie możesz zmienić kanału, sprawdź, czy przycisk EMG lub LOCK nie został naciśnięty.

Aby transmitować: Przytrzymaj klawisz PTT, następnie mów do mikrofonu

Aby przyjmować: zwolnij klawisz PTT

WYBÓR PASMA CZĘSTOTLIWOŚCI

Pasma częstotliwości należy zmienić w zależności od kraju, w którym się znajdujesz.

Procedura:

1. Wyłącz stację
2. Uruchom stację, przytrzymując klawisze "Q.UP" i "SC"
3. Naciskając klawisze CH ▲CH ▼, Wybierz żądane pasmo częstotliwości (patrz tabela poniżej)
4. Aby potwierdzić wybór, naciśnij przycisk "Q.UP"

Uwagi:

W brytyjskim paśmie częstotliwości można bezpośrednio wybrać pasmo CE, naciskając przycisk AM/FM przez 2 sekundy.

TABELA CZĘSTOTLIWOŚCI

Norma	Częstość (MHZ)	Kanały	Kraj	EMG (9/19)
EC (CE)	26.965-27.405	40CH (4W) Tylko FM	RO, MT	CH09: 27.065MHz FM CH19: 27.185MHz FM
EU	26.965-27.405	40CH (4W) AM/FM	AT, BE, BG, CH, CY, DK, EE, ES, FI, FR, GR, HR, HU, IE, IS, IT, LT, LU, LV, NL, NO, PT, RO, SE, SI	CH09: 27.065MHz AM/FM CH19: 27.185 AM/FM
d4	26.965-27.405	01CH-40CH (4W) AM/FM	DE	CH09: 27.065MHz AM/FM CH19: 27.185 AM/FM
	26.565-26.955	41CH-80CH (4W) Tylko FM		
d3	26.965-27.405	01CH-40CH (4W) AM/FM	DE	CH09: 27.065MHz AM/FM CH19: 27.185 AM/FM
	26.565-26.955	41CH-80CH (4W) Tylko FM		
d2	26.965-27.405	40CH (4W) Tylko FM	DE	CH09: 27.065MHz FM CH19: 27.185 FM
d	26.965-27.405	01CH-40CH (4W) Tylko FM	DE	CH09: 27.065MHz FM CH19: 27.185 FM
	26.565-26.955	41CH-80CH (4W) Tylko FM		
I2	26.965-26.955	34CH (4W) AM/FM	IT	CH09: 27.065MHz FM CH19: 27.185MHz FM
I	26.965-27.405	40CH (4W) AM/FM	IT	CH09: 27.065MHz FM CH19: 27.185MHz FM
In	26.965-27.275	27CH (4W) AM/FM	IN	CH09: 27.065MHz FM CH19: 27.185MHz FM
UK	27.60125- 27.99125	40CH (4W) Tylko FM	UK	CH09: 27.68125MHz FM CH19: 27.78125MHz FM
PL	26.960-27.400	-5KHZ 40CH (4W) AM/FM	PL	CH09: 27.060MHz AM/FM CH19: 27.180MHz AM/FM
F	26.965-27.405	40CH (4W) AM/FM	FR	CH09: 27.065MHz FM CH19: 27.185MHz FM
E	26.965-27.405	40CH (4W) AM/FM	ES	CH09: 27.065MHz FM CH19: 27.185MHz FM

SPECYFIKACJE TECHNICZNE

Moc wyjściowa	4W
Interwał częstotliwości	26.965~27.405MHz
Tryb operacyjny	FM/AM
Impedancja anteny	50 Ohm
Głośnik	8 Ohm 0.5W
Mikrofon	typ skraplacza
Napięcie zasilania	7.2÷13.2 nom 12V
Wymiary	73 x 35 x 92 mm
Waga	424 gr
RECEPCJA	
Wrażliwość 10dB S/N	0.5uV (AM) 0.25uV (FM)
Selektywność	> 60dB
Interwał Squelch	0.25V-500uV
Moc wyjściowa audio	0.5W 8 ohm (10% zniekształcenie)
Zniekształcenie przy 1000uV	3%
Odpowiedź częstotliwościowa	400-2400Hz
Częstotliwość pośrednia	I°10.695MHz/II° 455KHz
Fałszywa odpowiedź	More than 60 dB
Zużycie w standby	100mA gdy tryb Savare jest off 45mA gdy tryb Savare jest on
EMISJA	
Moc wyjściowa RF	duty cycle 10% 4W AM/FM
Częsta tolerancja	0.005%
Tłumienie harmoniczne	> 70dB
Zużycie	900mA
Modulacja	AM 90% (±5%)/FM dev.2.0 KHz

ATENIONARI DE SIGURANTA

- ⚠ Cititi urmatoarele atentionari pentru a preveni incendiile, ranirea personala, distrugerea statiei sau a antenei.
- ⚠ Nu incercati sa reglati statia in timpul condusului, este periculos.
- ⚠ Aceasta statie este conceputa pentru alimentarea la 12V DC. Nu utilizati o tensiune mai mare decat cea recomandata.
- ⚠ Nu pozitionati statia pe o suprafata prafuita excesiv, umeda sau instabila.
- ⚠ Nu conectati antena in timpul transmisiei, risc de ardere sau soc electric.
- ⚠ Pastrati distanta fata de dispozitive care creeaza interferente (cum ar fi: tv, generator etc.)
- ⚠ Cei care utilizeaza stimuloare cardiace sunt sfatuiti sa pastreze distanta fata de antena in timpul transmisiei si mai ales sa nu o atinga.
- ⚠ Nu apropiati obiecte metalice de partea electrica interna a statiei; pericol de soc electric.
- ⚠ Evitati expunerea statiei la temperaturi mai mici de -26°C si mai mari de +80°C. Temperatura de la bordul unui vehicul poate depasi uneori 80°C, fapt care poate produce pagube ireparabile in cazul expunerii indelungate. Nu expuneti statia indelung la razele solare.
- ⚠ Nu puneti nimic pe statie, va impiedica racirea acesteia.
- ⚠ Verificati daca aveti bateria masinii suficient incarcata, pentru a evita o descarcare rapida.
- ⚠ Este important sa opriti statia inainte de pornirea motorului, pentru a evita daunele cauzate de tensiunea mare la pornire.
- ⚠ Cand inlocuiti siguranta, trebuie sa folositi o siguranta de acelasi tip cu cea originala.
- ⚠ Daca un miros anormal sau fum iese din statie, opriti alimentarea statiei imediat.
- ⚠ Nu transmiteti timp indelungat, statia se poate incalzi si defecta.
- ⚠ Tineti statia departe de copii.

INTRODUCERE

PNI HP 62DE este o statie CB portabila, de mici dimensiuni, care garanteaza performante optime timp indelungat.

O caracteristica unica a acestei statii o reprezinta capacitatea de a selecta orice banda CB europeana printr-o procedura simpla si rapida.

Nota importanta!

In unele tari ar putea fi necesar sa prezentati licenta care va atesta dreptul de utilizare a bandei CB. Va rugam sa verificati legislatia locala si tabelul de la sfarsitul manualului.

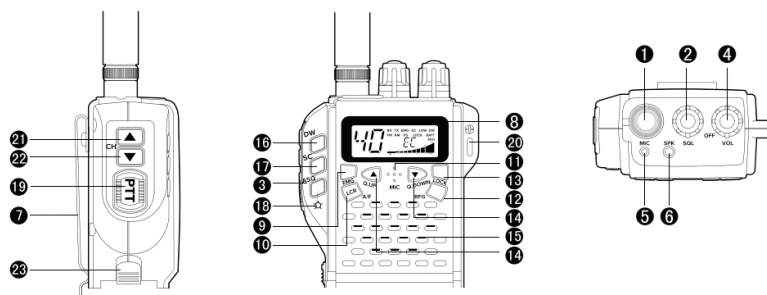

1. Conector BNC pentru antena (antena nu este inclusa). Pentru a obtine performante mai bune, recomandam utilizarea unei antene externe care se conecteaza in adaptorul inclus in pachet.

2. Control Squelch manual: Aceasta functie permite reducerea zgomotului de fundal de pe receptie. Prin rotirea butonului spre dreapta, functia devine activa. Prin rotirea butonului spre stanga, functia devine inactiva. Butonul ar trebui reglat exact pe pozitia in care zgomotul de fundal dispare.

3. Tasta ASQ (Squelch automat): apasati scurt aceasta tasta pentru a aprinde lumina de fundal a ecranului. Cand ecranul este aprins, mai apasati o data pentru a stinge lumina de fundal. Apasand lung aceasta tasta, intrati in modul ASQ. In timp ce va aflati in modul ASQ, apasati scurt aceasta tasta pentru a intra in modul de reglare a nivelului ASQ. Pe ecran va clipi nivelul curent al Squelch-ului automat. Folositi tastele Q.UP/Q DOWN pentru a schimba nivelul ASQ-ului (sunt 5 niveluri disponibile). Tot in modul ASQ, apasati scurt de 2 ori tasta pentru a stinge sau a aprinde lumina de fundal a ecranului.

4. Tasta ON/OFF si Control volum:

Rotiti acest buton spre dreapta pentru a porni statia. Continuatii sa rotiti spre dreapta sau spre stanga pentru a regla volumul.

5, 6. Conexiune casca cu microfon (Casti compatibile recomandate: PNI HF32, PNI HF34)

7. Suport centura

8. Ecran multifunctional iluminat

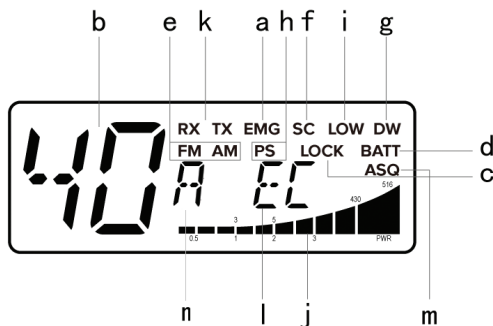

a. Functia EMG este activa

b. Numarul canalului selectionat (de la 1 la 40)

c. Lock: Functia blocare taste este activa

d. BATT: Indicator baterie descarcata (in cazul functionarii pe baterii)

e. Mod AM/FM

f. SC: Functia SCAN este activa

g. DW: Functia DUAL WATCH

h. P.S.: Functia Power Save (economisire baterie) este activa. Daca timp de 5 secunde, nu este apasata nici o tasta, statia intra in modul automat de economisire a bateriei (compartimentul pentru baterii si

bateriile nu sunt incluse).

- i. Functia Low (Putere mica) este activa
- j. Puterea semnalului receptionat si puterea semnalului transmis
- k. RX/TX: TX=mod emisie; RX=mod receptie
- l. Banda de frecvente selectata
- m. Functia ASQ activa
- n. Setare nivel RF Gain activa.

9. Tasta EMG: apasati scurt aceasta tasta pentru a intra in modul de urgenta 9/19; pe ecran pictograma EMG va clipi

10. Tasta A/F-LCR: pentru a selecta modul AM sau FM. Modulatia pe care o alegeti va fi afisata pe ecran. Daca selectati o frecventa care opereaza doar in banda FM, tasta A/F-LCR va activa functia LCR (Last Channel Recall)

11. Microfon: In timpul emisiei, tineti statia la o distanta de 4 cm de gura si vorbiti folosind un ton normal al vocii.

12. Tasta RFG: apasati scurt aceasta tasta, pe ecran va aparea "R 00" "00" va clipi. Apasati tastele Q.UP/Q.DONW pentru a alege unul dintre cele 9 niveluri (00, 06, 12 ... 54); apasati din nou scurt acest buton pentru a confirma si a iesi.

13. Tasta Lock: va permite sa blocati tastele, evitand astfel atingerea lor accidentala.

14. Tastele Q.UP-Q.DOWN: apasati pentru a trece peste 10 canale inainte sau inapoi

15. Difuzor

16. Dual Watch: aceasta functie permite monitorizarea simultana a doua canale diferite. Cand statia receptioneaza un semnal pe al doilea canal, conversatia pe primul canal este automat intrerupta, iar statia trece pe al doilea canal. Monitorizarea incepe din nou la 4 secunde dupa ce nu se mai receptioneaza nici un semnal.

Pentru a activa aceasta functie, procedati dupa cum urmeaza:

- Selectati canalul dorit cu ajutorul selectorului de canale
- Apasati tasta DW
- Selectati al doilea canal
- Apasati din nou DW
- Pentru a anula aceasta functie, apasati din nou tasta DW sau butonul PTT

17. Tasta SCAN: puteti cauta in mod automat un canal ocupat

- Rotiti butonul de squelch in sensul acelor de ceasornic pana nu mai auziti zgomotul de fundal
- Apasati tasta SCAN; statia va scana automat toate canalele pana va receptiona un semnal
- Cand primeste un semnal, scanarea se va opri si va reporni la cateva secunde dupa intreruperea comunicarii pe canalul respectiv
- Cand statia emite, functia SCAN este inactiva

18. Tasta ★: cand va aflati in modul SQ, apasati scurt aceasta tasta pentru a aprinde lumina de fundal a ecranului; apasati din nou scurt pentru a stinge lumina de fundal; apasati lung aceasta tasta pentru a intra in modul ASQ.

19. Push to talk button (PTT): apasand acest buton, activati transmisia; eliberand aceasta tasta, receptia este activata.

20. Gaura pentru snurul de mana

21. Canal IN SUS (UP): apasati pentru a trece la canalul urmator.

22. Canal IN JOS (DOWN): apasati pentru a trece la canalul anterior.

23. Contacte adaptor alimentare si antena externa. Trageti butonul in sus pentru a putea scoate adaptorul.

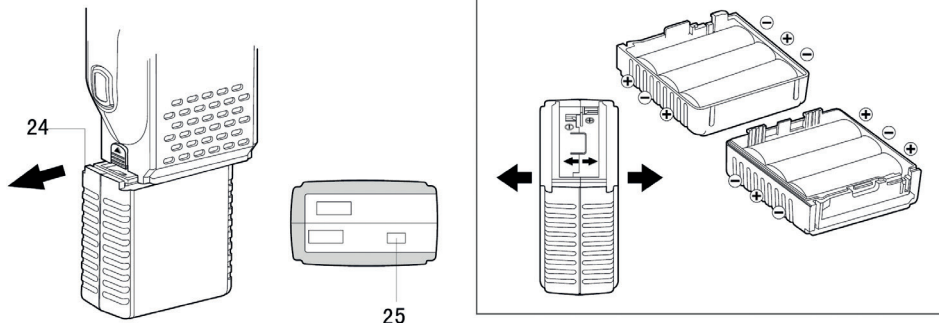

24. Compartiment baterii (accesoriu optional, nu este inclus): Adaugati 6 baterii alcaline.

ACCESORII COMPATIBILE

1. **Adaptor PNI pentru alimentare 12V si antena exterioara pentru PNI Escort HP 62DE** (cod produs PNI-AE-HP62)
2. **Kit acumulator PNI PB-HP62 Li-Ion 1500mAh plus alimentator 230V iesire 8.4V si antena BNC pentru PNI Escort HP 62DE** (cod produs PNI-AK-HP62)
3. **Suport 6 baterii AA (R6) pentru PNI Escort HP 62DE** (cod produs PNI-SB-HP62)
4. **Antena BNC 20 cm pentru PNI Escort HP 62DE** (cod produs PNI-ANTHP62)
5. **Antena PNI Flex 27 pentru PNI Escort HP 62DE lungime 48 cm tip BNC** (cod produs PNI-FLEX27)

INSTRUCTIUNI DE UTILIZARE

1. Fixati adaptorul auto inclus. Conectati mufa PL259 la o antena externa, iar mufa de bricheta la alimentarea autovehiculului
2. Rotiti butonul ON/OFF in sensul acelor de ceasornic. Reglati volumul la un nivel de confort.
3. Reglati nivelul SQUELCH-ului
4. Selectati canalul doriti folosind tastele UP/DOWN sau tastele QUICK UP/QUICK/DOWN

Nota: Daca nu reusiti sa schimbati canalul, verificati daca nu a fost apasat tasta EMG sau LOCK.

Pentru a emite: tineti apasata tasta PTT, apoi vorbiti in microfon

Pentru a receptiona: eliberati tasta PTT

SELECTIE BANDA DE FRECVENTE

Banda de frecvente trebuie schimbata in functie de tara in care va aflati.

Procedura:

1. Inchideti statia
2. Porniti statia in timp ce tineti apasate tastele "Q.UP" si "SC"
3. Apasand tastele CH ▲ CH ▼, selectati banda de frecvente dorita (consultati tabelul de mai jos)
4. Pentru a confirma selectia, apasati tasta "Q.UP"

Note:

In banda de frecvente UK, puteti selecta direct banda CE apasand tasta AM/FM timp de 2 secunde.

TABEL FRECVENTE

Norma	Frecventa (MHZ)	Canale	Tara	EMG (9/19)
EC (CE)	26.965-27.405	40CH (4W) Doar FM	RO, MT	CH09: 27.065MHz FM CH19: 27.185MHz FM
EU	26.965-27.405	40CH (4W) AM/FM	AT, BE, BG, CH, CY, DK, EE, ES, FI, FR, GR, HR, HU, IE, IS, IT, LT, LU, LV, NL, NO, PT, RO, SE, SI	CH09: 27.065MHz AM/FM CH19: 27.185 AM/FM
d4	26.965-27.405	01CH-40CH (4W) AM/FM	DE	CH09: 27.065MHz AM/FM CH19: 27.185 AM/FM
	26.565-26.955	41CH-80CH (4W) Doar FM		
d3	26.965-27.405	01CH-40CH (4W) AM/FM	DE	CH09: 27.065MHz AM/FM CH19: 27.185 AM/FM
	26.565-26.955	41CH-80CH (4W) Doar FM		
d2	26.965-27.405	40CH (4W) Doar FM	DE	CH09: 27.065MHz FM CH19: 27.185 FM
d	26.965-27.405	01CH-40CH (4W) Doar FM	DE	CH09: 27.065MHz FM CH19: 27.185 FM
	26.565-26.955	41CH-80CH (4W) Doar FM		
l2	26.965-26.955	34CH (4W) AM/FM	IT	CH09: 27.065MHz FM CH19: 27.185MHz FM
l	26.965-27.405	40CH (4W) AM/FM	IT	CH09: 27.065MHz FM CH19: 27.185MHz FM
ln	26.965-27.275	27CH (4W) AM/FM	IN	CH09: 27.065MHz FM CH19: 27.185MHz FM
UK	27.60125- 27.99125	40CH (4W) Doar FM	UK	CH09: 27.68125MHz FM CH19: 27.78125MHz FM
PL	26.960-27.400	-5KHZ 40CH (4W) AM/FM	PL	CH09: 27.060MHz AM/FM CH19: 27.180MHz AM/FM
F	26.965-27.405	40CH (4W) AM/FM	FR	CH09: 27.065MHz FM CH19: 27.185MHz FM
E	26.965-27.405	40CH (4W) AM/FM	ES	CH09: 27.065MHz FM CH19: 27.185MHz FM

SPECIFICATII TEHNICE

Interval frecvente	26.965~27.405MHz
Putere de emisie	4W
Mod operare	FM/AM
Impedanta antena	50 Ohm
Difuzor	8 Ohm 0.5W
Tensiune de alimentare	7.2+13.2 nom 12V
Dimensiuni	73 x 35 x 92 mm
Greutate	424 gr
RECEPTIE	
Sensibilitate la 10dB S/N	0.5uV (AM) 0.25uV (FM)
Selectivitate	> 60dB
Interval Squelch	0.25V-500uV
Putere iesire audio	0.5W 8 ohm (10% distorsiune)
Distorsiune la 1000uV	3%
Raspuns frecventa audio	400-2400Hz
Frecventa intermediara	I°10.695MHz/II° 455KHz
Raspuns fals	> 60 dB
Consum in standby	100mA cand modul Power Save este oprit 45mA cand modul Power Save este pornit
EMISIE	
Putere de iesire RF	Duty cycle 10% 4W AM/FM
Toleranta frecventa	0.005%
Suprimarea armonică	> 70dB
Consum	900mA
Modulatie	AM 90% (±5%) FM dev.2.0 KHz

COUNTRIES IN WHICH THERE ARE PARTICULAR RESTRICTIONS (LICENSE/REGISTER)

BG-Държави, в които има определени ограничения (лиценз/регистър)

DE-Länder, in denen besondere Einschränkungen bestehen (Lizenz/Register)

ES-Países en los que existen restricciones particulares (Licencia/Registro)

FR-Pays dans lesquels il existe des restrictions particulières (licence/registre)

HU-Országok, ahol különleges korlátozások vannak érvényben (licenc/nyilvántartás)

IT-Paesi in cui sono presenti particolari restrizioni (Licenza/Registro)

NL-Landen waar bepaalde beperkingen gelden (licentie/register)

PL-Kraje, w których obowiązują szczególne ograniczenia (licencja/rejestr)

RO-Tari in care exista restrictii speciale (Licenta/Inregistrare)

	License	Register	AM	BLU/SSB
AT				
BE				
BG				
CH				
CY				
CZ				
DE				
DK				
EE				
ES				
FI				
FR				
GB				
GR	⚠			
HR				
HU				
IE				
IS				
IT	⚠			
LT				
LU				
LV				
MT	⚠		⚠	⚠
NL				
NO				
PL				
PT		⚠		
RO				

SE				
SI				
SK				

EN:**EU Simplified Declaration of Conformity**

SC ONLINESHOP SRL declares that **PNI Escort HP 62DE portable CB radio** complies with the Directive RED 2014/53/UE. The full text of the EU declaration of conformity is available at the following Internet address:

<https://www.mypni.eu/products/8920/download/certifications>

BG:**Опростена декларация за съответствие на ЕС**

SC ONLINESHOP SRL декларира, че **PNI Escort HP 62DE CB радио** отговарят на директивата RED 2014/53/UE. Пълният текст на ЕС декларацията за съответствие е достъпен на следния интернет адрес:

<https://www.mypni.eu/products/8920/download/certifications>

DE:**EU – vereinfachte Konformitätserklärung**

SC ONLINESHOP SRL erklärt, dass das **PNI Escort HP 62DE CB-Funkgerät** der Richtlinie RED 2014/53/UE entspricht. Sie finden den ganzen Text der EU Konformitätserklärung auf der folgenden Internetadresse:

<https://www.mypni.eu/products/8920/download/certifications>

ES:**Declaración UE de conformidad simplificada**

SC ONLINESHOP SRL declara que el **Radio CB PNI Escort HP 62DE** cumple con la Directiva RED 2014/53/EU. El texto completo de la declaración de conformidad de la UE está disponible en la siguiente dirección de Internet:

<https://www.mypni.eu/products/8920/download/certifications>

HU:**Egyszerűsített EU Megfelelési Közlemény**

SC ONLINESHOP SRL kijelenti azt, hogy a **PNI Escort HP 62DE CB rádió** megfelel az RED 2014/53/UE irányelvnek. Az EU-megfeleléségi nyilatkozat teljes szövege a következő internetes címen érhető el:

<https://www.mypni.eu/products/8920/download/certifications>

IT:**Dichiarazione UE di conformità semplificata**

SC ONLINESHOP SRL dichiara che il **Radio CB PNI Escort HP 62DE** è conforme alla direttiva RED 2014/53/UE. Il testo completo della dichiarazione di conformità europea è disponibile al seguente indirizzo Internet:

<https://www.mypni.eu/products/8920/download/certifications>

NL:**Vereenvoudigde EU-conformiteitsverklaring**

SC ONLINESHOP SRL verklaart dat de **PNI Escort HP 62DE CB Radio** met magneet in overeenstemming zijn met de RODE richtlijn 2014/53/EU. De volledige tekst van de EU-conformiteitsverklaring is beschikbaar op het volgende internetadres:

<https://www.mypni.eu/products/8920/download/certifications>

PL:**Uproszczona deklaracja zgodności UE**

SC ONLINESHOP SRL oświadcza, że **PNI Escort HP 62DE CB radio** jest zgodny z dyrektywą RED 2014/53/UE. Pełny tekst deklaracji zgodności UE dostępny jest pod następującym adresem internetowym:

<https://www.mypni.eu/products/8920/download/certifications>

RO:**Declaratie UE de conformitate simplificata**

SC ONLINESHOP SRL declara ca **Statie radio CB portabila PNI Escort HP 62DE** este in conformitate cu Directiva RED 2014/53/UE. Textul integral al declarației UE de conformitate este disponibil la urmatoarea adresa de internet:

<https://www.mypni.eu/products/8920/download/certifications>

