



# PNI ESCORT HP 7120 + PNI EXTRA 48

CB radio and CB antenna / CB радио и CB антена /  
CB-Radio und CB-Antenne / Emisoras CB y antena CB / Poste CB et antenne CB /  
CB rádió és CB antenna / Radio CB e antenna CB / CB-radio en CB-antenne / CB  
radio i antena CB / Statie radio CB si antena CB



EN	User manual .....	3
BG	Ръководство за потребителя .....	10
DE	Benutzerhandbuch .....	17
ES	Manual de usuario .....	24
FR	Manuel utilisateur .....	31
HU	Használati utasítás .....	38
IT	Manuale utente .....	45
NL	Handleiding .....	52
PL	Instrukcja obsługi .....	59
RO	Manual de utilizare .....	66



**WARNINGS**

- ⚠ Please read the following precautions to prevent fire, personal injury or the radio destruction.
- ⚠ Do not attempt to adjust the radio while driving; is dangerous.
- ⚠ This radio is designed for power supply at 13.8V DC. Do not use a 24V battery to power the radio.
- ⚠ Do not place the station on an excessively dusty, damp or unstable surface.
- ⚠ Do not connect the antenna during transmission, risk of burning or electric shock.
- ⚠ Please keep distance from devices that cause interference (such as TV, generator, etc.)
- ⚠ People who use pacemakers are advised to keep distance from the antenna during transmission and especially not to touch it.
- ⚠ Do not connect metal objects to the internal electrical side; danger of electric shock.
- ⚠ Avoid exposing the radio to temperatures below  $-26^{\circ}\text{C}$  and above  $+80^{\circ}\text{C}$ , the temperature on a vehicle may sometimes exceed  $80^{\circ}\text{C}$ , which can cause irreparable damage to electric devices. Do not expose the radio to sunlight.
- ⚠ Do not place anything on the radio, it will prevent it from cooling down.
- ⚠ Check to see if you have enough charged battery to avoid rapid discharge.
- ⚠ It is important to stop the radio before starting the engine, to avoid damage caused by high starting voltage.
- ⚠ You must use a 2A 250V fuse type F. Under no circumstances use a higher value.
- ⚠ If an abnormal odor or smoke is detected as coming from the radio, switch off the appliance immediately.
- ⚠ Do not transmit for a long time, the radio may warm up.
- ⚠ Keep the station away from children.

**OTHER WARNING:**

Before connecting or using this product, please read these operating instructions carefully. Keep this manual for future reference.

Before using the radio, please connect the antenna, then check the SWR before transmitting. A too high SWR can cause damage to the CB final output transistors, which is not covered by the warranty.

The radio does not include components that can be repaired by the user. Please contact an authorized service center.

To prevent the risk of fire, use only a suitable power supply.

PNI Escort HP 7120 can be operated as a mobile station in a car or with a suitable DC power supply as a base station. This device complies with the latest European CB standards. Due to its selectable CB standards it can be used throughout Europe. Please select only a CB standard that is allowed in the country of use.

## FEATURES

- Multi-standard device
- Up/Down keys on the microphone
- Channel Scan
- LCD display
- Digital Automatic Squelch, adjustable
- RF Gain
- Emergency channel 9/19
- Socket for external loudspeaker

## DESCRIPTIONS AND COMMANDS



Nr.	Key	Shortly press	Long press
1	Microphone jack	-	-
2	SQ/ASQ	Activating and controlling squelch manually	Activate/deactivate ASQ
3	RF Gain	Activate/deactivate RF Gain	-
4	EMG	Switch continually amongst ch9/ch19/channel in use	Activate/deactivate key lock function
5	Up/down keys	Channel change, squelch level change	-
6	On/off key Volume control	-	-
7	A/F	AM/FM selection	Enable SCAN function



## DISPLAY

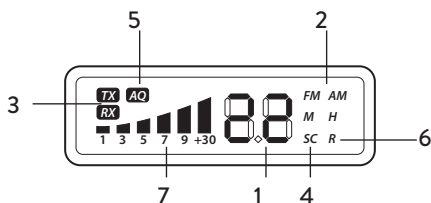

- 1 - Selected channel
- 2 - **AM/FM** mode
- 3 - **RX/TX**: reception (RX) and trasmission (TX) indicator
- 4 - **SC**: SCAN function activated
- 5 - **AQ**: automatic squelch activated
- 6 - **R**: RF GAIN activated
- 7 - Received signal strenght indicator and trasmission power signal

## BACK PANEL

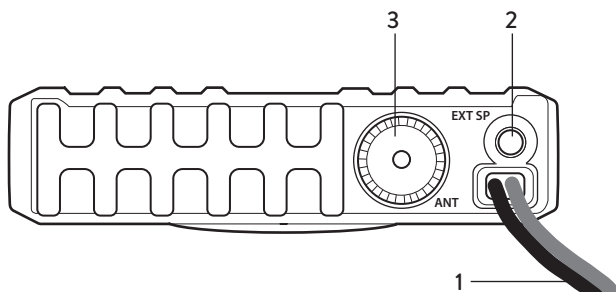

- 1 - Power supply cable
- 2 - External speaker
- 3 - Antenna connector

## INSTALLATION

Check the radio and all accessories before installing.

Power the radio with the cigarette lighter plug included in the package. The radio must be powered at a voltage between 12 - 13.8V. The fuse mounted on the power cord protects the radio against damage caused by technical defects or wrong polarity. If the fuse is blown, first eliminate the cause and then replace it using the F3A 250V type.

Check the connections correctly before starting the radio. Make sure there is no risk of shortcircuit.

### Operation with AC Adapter

Operate your radio only at a stabilized radio power supply, which is capable to provide at least 2A at 12 -13.8V DC. Unregulated power supplies or battery chargers are unsuitable and can cause damage. Connect the red lead to the positive (+) terminal of the power supply, the black wire to the negative (-) terminal of the power supply.

## ANTENNA CONNECTION

Connect the CB antenna to the ANT socket on the back of your radio. The antenna must be tuned to the CB radio band. For this use a SWR meter. For a good radio range, the SWR should not exceed a value of 2. A high SWR also points to defects in antenna, cable, or a short circuit in the antenna line. Never transmit without connected antenna!

*Note: The radio antenna is to be mounted from other antennas and interference sources as much as possible. CB antennas must be mounted usually in the vehicle highest part on a metal surfaces. A sufficiently large metal surface is essential for the function of the antenna. For installation on a fiberglass cabs or plastic wind deflectors, special ground less antennas can be used.*

## OPERATION

- **Power On/Off the radio:** Turn the radio on by turning the knob [6] clockwise. The current standard, then the selected channel, will appear on the screen for one second. Turn knob [6] anti-clockwise to stop the radio.

*Note: The radio is preset from the factory on Channel 22, the CE standard.*

- **Volume control:** Continue to turn the knob [6] clockwise to adjust the volume to the desired level.
- **Channel selection:** Press the keys [5] on the radio or the up/down keys on the microphone to change the channel number.
- **Squelch level control:** Press the [2] key briefly. The current squelch level will appear on the screen. Use the up/down keys to select the desired SQ level (from 0.1 to 2.8) or OF to disable the function.
  - 0.F = Squelch off
  - 0.1 = Lowest Squelch level
  - 2.8 = Highest Squelch level

*Note: Higher SQ level require a stronger signal to open the speaker and hear the spo-kesman.*

- **ASQ control:** Long press the [2] key to activate the ASQ function. The “AQ” icon and the current ASQ level will appear on the screen. Use the up/down keys to select the desired ASQ level (from A.1 to A.9). Press the [2] key long to deactivate the ASQ function.
  - A.1 = lowest level
  - A.9 = highest level

*Notes:*

*Higher DS level require a stronger signal to open the speaker and hear the spokesman.*

*For automated Squelch, we recommend level A.2 (or A.3 for louder areas).*

- **Modulation type:** Briefly press the [7] key to change between AM and FM. The selected modulation will appear on the screen.

*Note: Before modifying the modulation, check the selected standard.*

- **RF Gain control:** Press the [3] key briefly. The “R” icon will appear on the screen and the current RF gain level will blink. Use the up/down keys to change the level (06, 12, 18, 24, 30, 36, 42, 48, 54).

*Note: We recommend RFG function disabled (or level 06 for louder areas).*

- **Emergency channel:** Press the [4] key briefly. The channel number 09 blinks on the screen. Press again, the channel number will blink 19 on the screen. Press the third time to return to the normal channel.
- **Key Lock:** Press long the [4] key. The “LC” icon will appear on the screen. Key lock function is active. Press the [4] key again, OF will appear on the screen. The key lock function is disabled.
- **Scan function:** Press long the [7] key to start channel scanning. The “SC” icon appears on

the screen. Use the up/down keys to change the direction of the scan. Press the [7] key or the PTT key on the microphone again to deactivate the scan function.

## CHANGING THE CB-STANDARD

To change the standard you are using the CB radio in, do the following:

- Press and hold the [7] - A/F key while turning on the radio
- Press the up/down keys to select the desired standard
- Close and restart the radio. Immediately after turning on, the current standard will be displayed for a second.

## FREQUENCY BAND CHART:

Norm	Frequency (MHZ)	Channels	Country	EMG (9/19)
<b>EU</b>	26.965-27.405	40CH (4W) AM/FM	AT, BE, BG, CH, CY, DK, EE, ES, FI, FR, GR, HR, HU, IE, IS, IT, LT, LU, LV, NL, NO, PT, RO, SE, SI	CH09: 27.065MHz AM/FM CH19: 27.185 AM/FM
<b>CE</b>	26.965-27.405	40CH (4W) FM only	RO, MT	CH09: 27.065MHz FM CH19: 27.185MHz FM
<b>UK</b>	27.60125-27.99125	40CH (4W) FM only	UK	CH09: 27.68125MHz FM CH19: 27.78125MHz FM
<b>PL</b>	26.960-27.400	-5KHZ 40CH (4W) AM/FM	PL	CH09: 27.060MHz AM/FM CH19: 27.180MHz AM/FM
<b>I</b>	26.965-27.405	40CH (4W) AM/FM	IT	CH09: 27.065MHz AM/FM CH19: 27.185MHz AM/FM
<b>I2</b>	26.965-26.955	34CH (4W) AM/FM	IT	CH09: 27.065MHz AM/FM CH19: 27.185MHz AM/FM
<b>dE</b>	26.965-27.405	01CH-40CH (4W) AM/FM	DE	CH09: 27.065MHz AM/FM CH19: 27.185 AM/FM
	26.565-26.955	41CH-80CH (4W) FM only		
<b>In</b>	26.965-27.275	27CH (4W) AM/FM	IN	CH09: 27.065MHz AM/FM CH19: 27.185MHz AM/FM

## EXTERNAL SPEAKER

An external speaker (8 Ohm) can be connected to the 3.5mm mono socket on the back of the radio. The built-in speaker automatically turns off when a plug is inserted into this jack.

## RESTORE FACTORY DEFAULT

- Press the [2] - SQ key while turning on the radio.
- The “rt” icon will appear on the screen
- All settings and functions will be reset

## SPECIFICATION

Frequency	26.965-27.405 MHz
Dimensions	110 X 120 X 28 mm
Weight	385 g
Power supply	13.8V
Current consumption	2 A max
Operating temperature	-26°C ~ +80°C
Frequency error	±300HZ
TX power	4 Watt
Spurious transmissions	< 4 nW (-54 dBm)
Adjacent channel power	< 20 µW
FM deviation	1.7KHZ-2.0KHZ
AM modulation index	80%-90%
RX Sensitivity better than	0.25uv@12db
Image rejection	70 dB
Adjacent channel rejection	60 dB
Audio output	1 Watt 8 Ohm
Frequency response	300-2600 Hz

## PNI EXTRA 48 CB ANTENNA

PNI EXTRA 48 is a small CB radio antenna suitable for both cars and trucks, compatible with all CB radio on the market. It is very easy to install with the help of the magnetic base in the package.

### INSTALLATION INSTRUCTIONS

Fix the antenna on the magnetic base and position it in the middle of the car dome.  
Connect the antenna to a CB radio.

*Note: The antenna is tuned from the factory.*

### TECHNICAL SPECIFICATIONS

<b>Frequency</b>	26 - 28Mhz	<b>Antenna length</b>	450 mm
<b>Gain</b>	>5dbi	<b>Cable</b>	RG174, L=4000 mm
<b>S.W.R.</b>	<1.0	<b>Polarization</b>	Vertical
<b>Power</b>	Max. 150W	<b>Material</b>	Fiber glass
<b>Impedance</b>	50 Ohm	<b>Magnetic support</b>	103 x 66 x 40 mm

**СПЕЦИАЛНИ ПРЕДУПРЕЖДЕНИЯ**

- ⚠ Моля, прочетете следните предпазни мерки, за да предотвратите пожар, телесна повреда или унищожаване на станцията.
- ⚠ Не се опитвайте да регулирате станцията, докато шофирате, това е опасно.
- ⚠ Тази станция е предназначена за хранване при 13.8V DC. Не използвайте 24V батерия за хранване на станцията.
- ⚠ Не поставяйте станцията върху прекалено напращена, влажна или нестабилна повърхност.
- ⚠ Не свързвайте антената по време на предаване, опасност от изгаряне или токов удар.
- ⚠ Моля, пазете дистанцията от устройства, които причиняват смущения (като телевизор, генератор и др.)
- ⚠ На тези, които използват пейсмейкъри, се препоръчва да стоят на разстояние от антената по време на предаване и най-вече да не я докосват.
- ⚠ Не доближавайте метални предмети към вътрешната електрическа страна; опасност от токов удар.
- ⚠ Избягвайте излагането на станцията на температури под  $-26^{\circ}\text{C}$  и над  $+80^{\circ}\text{C}$ , а температурата на превозното средство понякога може да надвишава  $80^{\circ}\text{C}$ , което може да причини непоправими щети при продължително излагане. Не излагайте продължително станцията на слънчева светлина.
- ⚠ Не поставяйте нищо върху уреда, това ще предотврати охлаждането му. Уверете се, че имате достатъчно заредена батерия, за да избегнете бързото разреждане.
- ⚠ Важно е да спрете станцията преди да стартирате двигателя, за да избегнете повреди, причинени от високото стартово напрежение.
- ⚠ Когато сменяте предпазителя, трябва да използвате предпазител тип 2A 250V F. При никакви обстоятелства не използвайте по-висока стойност.
- ⚠ Ако се открие необичайна миризма или дим от станцията, спрете уреда веднага
- ⚠ Не предавайте с голяма сила дълго време, станцията може да загрее.
- ⚠ Пазете станцията от деца.

**ДРУГИ ПРЕДУПРЕЖДЕНИЯ:**

Преди да свържете или използвате този продукт, прочетете внимателно това ръководство за експлоатация. Съхранявайте това ръководство за бъдещи справки.

Преди да използвате радиото, свържете антената, след това проверете SWR преди предаването. Прекалено високият KСВ може да причини повреда на транзисторите на крайния изход СВ, което не се покрива от гаранцията.

Радиото не включва компоненти, които могат да бъдат поправени от потребителя. Моля, свържете се с оторизиран сервизен център.

За да предотвратите риска от пожар, използвайте само подходящо хранване.

PNI Escort HP6500 може да се използва като мобилна станция в автомобили или като базова станция, ако ѝ осигурите подходящо захранване. Устройството отговаря на най-новите европейски стандарти. Благодарение на избираемите правила, HP 7120 Escort PNI може да се използва в цяла Европа.

Моля, изберете нормата, разрешена в държавата, в която се намирате.

## ОСНОВНИ ХАРАКТЕРИСТИКИ

- Мулти-стандартно устройство
- Клавиши за промяна на канала нагоре/надолу върху микрофона
- Сканиране на канали
- LCD екран
- Автоматично и регулируемо шумоподтискане
- RF усилване
- Аварийни канали 9/19
- Връзка с външен високоговорител

## ОПИСАНИЕ НА КЛАВИШИ И ФУНКЦИИ



№	Клавиш	Функция, чрез кратко натискане	Функция, чрез дълго натискане
1	Муфа микрофон	-	-
2	SQ/ASQ	Активиране и ръчно управление на шумоподтискането	Активиране/деактивиране ASQ
3	RF Gain	Активиране/деактивиране RF Gain	-
4	EMG	Спешен избор на канали 9/19	Активиране/деактивиране функция блокиране на клавиш
5	Клавиши нагоре/надолу	Смяна на канали, смяна нивото на шумоподтискане	-
6	Бутон on/off Звук	-	-
7	A/F	Смяна на AM/FM режим	Активиране функция сканиране

## ОПИСАНИЕ НА ПИКТОГРАМИТЕ НА ЕКРАНА

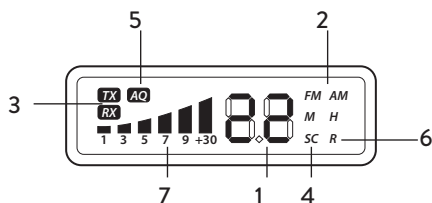

- 1 - Номер на избран канал
- 2 - режим **AM/FM**
- 3 - **RX/TX**: индикатор приемане (RX) и предаване (TX)
- 4 - **SC**: активна функция SCAN
- 5 - **AQ**: активно автоматично шумоподтискане
- 6 - **R**: активно RF GAIN activ
- 7 - Индикатор за приет сигнал/сила предаден сигнал

## ОПИСАНИЕ ЗАДЕН ПАНЕЛ

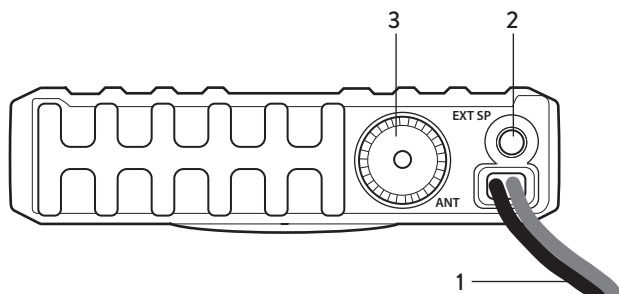

- 1 – Захранващ кабел
- 2 – Аудио изход за външен високоговорител
- 3 – Конектор антена

## ИНСТРУКЦИИ ЗА УПОТРЕБА

Проверете станцията и всички аксесоари, преди да ги инсталирате.

Захранете станцията с включената в пакета запалка. Станцията се захранва с напрежение между 12 - 13.8V. Предпазителят, монтиран на захранващия кабел, предпазва станцията от повреди, причинени от технически дефекти или неправилна полярност. Ако предпазителят е изгорял, първо отстранете причината и след това го заменете с тип F3A 250V.

Проверете правилността на връзките, преди да стартирате станцията. Уверете се, че няма риск от късо съединение.

**Домашна употреба**

Използвайте станцията вкъщи само със стабилно захранващо устройство, което може да достави поне 2A при 12 - 13.8V. Не се препоръчват нестабилни източници на напрежение или зарядни устройства на батерии. Те могат да причинят повреда. Свържете червения проводник към положителния извод (+) и черния проводник към отрицателния извод (-) на захранването.



## МОНТИРАНЕ НА АНТЕНАТА

Свържете СВ антената към конектора за антената в задната част на станцията. Антената трябва да бъде калибрирана в СВ лентата. За целта използвайте S-метър. За добро комуникационно разстояние, SWR трябва да бъде по-малък от 2. По-голям SWR може да показва грешки в антената, кабела или късо съединение в антенната връзка. Никога не предавайте без антената.

*Забележка: Антената трябва да се монтира далеч от други антени или източници на смущения. СВ антената обикновено се монтира на най-високата точка на превозното средство върху метална част. По-просторната метална повърхност е от съществено значение за работата на антената. За монтиране върху кабинни от фибростъкло или пластмаса могат да се използват специални антени, които не изискват маса.*

## ИНСТРУКЦИИ ЗА УПОТРЕБА

- **Включване/изключване на станцията:** Включете станцията като завъртате бутона [6] по посока на часовниковите стрелки. На екрана ще се покаже текущата норма в продължителност на една секунда, после избраният канал. Завъртете бутона [6] в посока, обратна на часовниковите стрелки, за да изключите станцията.

*Забележка: Станцията е фабрично настроена на канал 22, норма CE.*

- **Регулиране на звука:** Продължете да въртите клавиш [6] по посока на часовниковите стрелки, за да регулирате звука до желаното ниво.
- **Избор на канал:** Натиснете клавиши [5] върху станцията или клавиши нагоре/надолу върху микрофона, за да смените номерата на канала.
- **Активиране/деактивиране на функция SQ:** Натиснете за кратко клавиш [2]. На екрана ще се покаже текущото ниво на шумоподтискане. Използвайте клавишите нагоре/надолу, за да изберете желаното SQ ниво (от 0.1 до 2.8) или OF, за да деактивирате функцията.
  - 0.F=деактивирано шумоподтискане
  - 0.1 = най-ниско ниво на шумоподтискане
  - 2.8 = най-високо ниво на шумоподтискане

*Забележка: По-високото ниво на шумоподтискане изисква по-силни сигнали, за да се отвори високоговорителя на станцията и да приема*

- **Активиране/деактивиране на функция ASQ:** Натиснете продължително клавиш [2], за да активирате функция ASQ. На екрана ще се появи пиктограмата "AQ" и текущото ниво на ASQ. Използвайте клавишите нагоре/надолу, за да изберете желаното ниво на ASQ (от A.1 до A.9). Натиснете продължително клавиш [2], за да деактивирате функцията ASQ.
  - A.1 = най-ниско ниво
  - A.9 = най-високо ниво на автоматично шумоподтискане

*Забележки:*

*По-високото ниво на DS изисква по-силни сигнали, за да се отвори високоговорителя на станцията и да приема*

*За автоматичен шумозаглушител, препоръчваме ниво A.2 (или A.3 за по-шумни зони).*

- **Избор на тип модулация:** Натиснете за кратко клавиш [7], за да смените между AM и FM. На екрана ще се появи избраната модулация.

*Забележка: Преди да проверите модулацията, проверете избраната норма.*

- **Контролиране на RF Gain:** Натиснете за кратко клавиш [3]. На екрана ще се появи пиктограмата "R" и текущото ниво на RF Gain ще мига. Използвайте клавишите нагоре/надолу, за да смените нивото (06, 12, 18, 24, 30, 36, 42, 48, 54).

**Забележка:** Препоръчваме функция RFG да бъде деактивирана (или ниво 06 за по-шумни зони).

- **Спешен избор на канали:** Натиснете за кратко клавиш [4]. На екрана мига номерът на канал 09. Натиснете още веднъж, на екрана ще мига номерът на канал 19. Натиснете за трети път, за да се върнете на нормалния канал на работа.
- **Активиране/деактивиране на функцията блокиране на клавиши:** Натиснете продължително клавиш [4]. На екрана ще се появи пиктограма "LC". Функцията блокиране на клавиши е активна. Натиснете отново продължително клавиш [4], на екрана ще се появи OF. Функцията блокиране на клавиши е деактивирана.
- **Активиране/деактивиране на функцията сканиране на канали:** Натиснете продължително клавиш [7], за да започне сканирането на канали. На екрана ще се появи пиктограма "SC". Използвайте клавишите нагоре/надолу, за да промените посоката на сканиране. Натиснете отново продължително клавиш [7] или клавиш PTT от микрофона, за да деактивирате функцията сканиране.

## СМЯНА НА НОРМА

За да смените нормата, при която използвате радио станцията CB, процедирайте по следния начин:

- Задръжте натиснат клавиш [7] - A/F докато включвате станцията
- Натиснете клавишите нагоре/надолу, за да изберете желаната норма
- Изключете и рестартирайте станцията. Веднага след включване, на екрана ще се покаже за една секунда текущата норма.

## НАЛИЧНИ НОРМИ:

Norm	Frequency (MHZ)	Channels	Country	EMG (9/19)
EU	26.965-27.405	40CH (4W) AM/FM	AT, BE, BG, CH, CY, DK, EE, ES, FI, FR, GR, HR, HU, IE, IS, IT, LT, LU, LV, NL, NO, PT, RO, SE, SI	CH09: 27.065MHz AM/FM CH19: 27.185 AM/FM
CE	26.965-27.405	40CH (4W) FM only	RO, MT	CH09: 27.065MHz FM CH19: 27.185MHz FM
UK	27.60125-27.99125	40CH (4W) FM only	UK	CH09: 27.68125MHz FM CH19: 27.78125MHz FM
PL	26.960-27.400	-5KHZ 40CH (4W) AM/FM	PL	CH09: 27.060MHz AM/FM CH19: 27.180MHz AM/FM
I	26.965-27.405	40CH (4W) AM/FM	IT	CH09: 27.065MHz AM/FM CH19: 27.185MHz AM/FM
I2	26.965-26.955	34CH (4W) AM/FM	IT	CH09: 27.065MHz AM/FM CH19: 27.185MHz AM/FM

dE	26.965-27.405	01CH-40CH (4W) AM/FM	DE	CH09: 27.065MHz AM/FM CH19: 27.185 AM/FM
	26.565-26.955	41CH-80CH (4W) FM only		
In	26.965-27.275	27CH (4W) AM/ FM	IN	CH09: 27.065MHz AM/FM CH19: 27.185MHz AM/FM

## ВЪНШЕН ВИСОКОГОВОРИТЕЛ

Можете да свържете външен високоговорител (8 Ohm) към аудио изход от 3.5mm на гърба на станцията. В този случай вътрешният високоговорител се деактивира автоматично.

## ВЪЗСТАНОВЯВАНЕ НА ФАБРИЧНИТЕ СТОЙНОСТИ

- Натиснете клавиш [2] - SQ докато включвате станцията.
- На екрана ще се покаже пиктограма "rt"
- Всички настройки и функции ще бъдат рестартирани

## ТЕХНИЧЕСКИ СПЕЦИФИКАЦИИ

Честота	26.965-27.405 MHz
Размери	110 X 120 X 28 mm
Тегло	385 g
Захранващо напрежение	13.8V
Потребление	2 A max
Работна температура	-26°C ~ +80°C
Грешка честота	±300HZ
Мощност на предаване	4 Watt
Грешно предаване	< 4 nW (-54 dBm)
Сила на канала в съседство	< 20 µW
FM отклонение	1.7KHZ-2.0KHZ
AM модулационен индекс	80%-90%
RX чувствителност	0.25uv@12db
Отхвърляне на изображение	70 dB
Отхвърляне на съседен канал	60 dB
Аудио изход	1 Watt 8 Ohm
Отговор честота	300-2600 Hz

PNI EXTRA 48 е малка СВ радио антена, подходяща както за леки, така и за товарни автомобили, съвместима с всички СВ радио на пазара. Монтира се много лесно с помощта на магнитната основа в опаковката.

## ИНСТРУКЦИИ ЗА ИНСТАЛАЦИЯ

Фиксирайте антената върху магнитната основа и я поставете в средата на купола на автомобила.

Свържете антената към СВ радио.

*Забележка: Антената е настроена фабрично.*

## ТЕХНИЧЕСКИ СПЕЦИФИКАЦИИ

<b>Честота</b>	26 - 28Mhz	<b>камшика</b>	450 mm
<b>Печалба</b>	>5dbi	<b>Кабел</b>	RG174, L=4000 mm
<b>S.W.R.</b>	<1.0	<b>Поляризация</b>	Вертикален
<b>Мощност</b>	Max. 150W	<b>Материал</b>	Фибро стъкло
<b>Импеданс</b>	50 Ohm	<b>Магнитна опора</b>	103 x 66 x 40 mm

## SICHERHEITSMASSNAHMEN

- ⚠ Lesen Sie aufmerksam die folgenden Anweisungen, um Brände, Verletzung oder Zerstörung des Funkgerätes zu vermeiden.
- ⚠ Während der Fahrt das Funkgerät nicht einstellen, das ist zu gefährlich.
- ⚠ Das Funkgerät entspricht einer Versorgung von 13.8V DC. Benutzen Sie keine Batterie 24 V, um das Funkgerät zu versorgen.
- ⚠ Legen Sie das Funkgerät nicht auf Staub, Feuchtigkeit oder auf einer nicht stabilen Platz.
- ⚠ Schließen Sie die Antenne während der Übertragung nicht an, Verbrennungsgefahr oder Stromschlaggefahr. Fernhalten von Geräten die Interferenzen verursachen, so wie TV, Generator etc.
- ⚠ Für Leute die Herzschrittmacher tragen, bitte von der Antenne während der Übertragung fernhalten und besonders nicht berühren.
- ⚠ Metallische Gegenständen an der inneren elektrischen Seite nicht annähern. Gefahr durch Stromschlag.
- ⚠ Das Funkgerät nicht an Temperaturen unter  $-26^{\circ}\text{C}$  aufbewahren und besonders nicht über  $80^{\circ}\text{C}$ . Die Temperatur am Bord kann  $80^{\circ}\text{C}$  überschreiten, das kann zu irreparablen Schäden führen, wenn das Funkgerät für eine längere Zeit bei dieser Temperatur bleibt. Das Funkgerät nicht lange an der Sonne halten.
- ⚠ Legen Sie nichts auf das Gerät, das hindert seine Kühlung.
- ⚠ Prüfen Sie, ob die Batterie voll geladen ist, um eine schnelle Entladung zu vermeiden.
- ⚠ Das Funkgerät ausschalten, bevor Sie den Motor starten, um Schäden durch zu hohem Startdruck zu vermeiden.
- ⚠ Wenn Sie die Sicherung wechseln, benutzen Sie eine Sicherung Typ 2A 250V Typ F. Benutzen Sie in keinem Fall einen höheren Wert.
- ⚠ Wenn Sie etwas Anormales riechen oder Rauch spüren, schalten Sie sofort das Funkgerät aus.
- ⚠ Übertragen Sie nicht mit großer Leistung für eine lange Zeit, das Funkgerät erhitzt sich.
- ⚠ Das Funkgerät weit von Kindern aufbewahren.

## EINFÜHRUNG

Lesen Sie diese Bedienungsanleitung vor dem Anschließen oder Verwenden dieses Produkts sorgfältig durch. Bewahren Sie dieses Handbuch zum späteren Nachschlagen auf. Bevor Sie das Radio verwenden, schließen Sie bitte die Antenne an und überprüfen Sie vor dem Senden den SWR. Ein zu hoher SWR kann zu Schäden an den endgültigen Ausgangstransistoren des Leistungsschalters führen, die nicht durch die Garantie abgedeckt sind. Das Radio enthält keine Komponenten, die vom Benutzer repariert werden können. Bitte wenden Sie sich an ein autorisiertes Servicecenter. Verwenden Sie nur eine geeignete Stromversorgung, um Brandgefahr zu vermeiden.

Das PNI Escort HP 7120 kann als Mobilstation im Auto oder mit einer geeigneten DC-Stromversorgung als Basisstation betrieben werden. Dieses Gerät entspricht den neuesten europäischen CB-Normen. Durch seine auswählbaren CB-Standards kann er europaweit eingesetzt werden. Bitte wählen Sie nur CB-Standards aus, die im Einsatzland auch erlaubt sind.

## EIGENSCHAFTEN

- Multi-Standard Gerät
- Kanal auf/ab Tasten am Mikrofon
- Kanalsuchlauf
- LCD Display
- Digitale Automatische Rauschsperrung (DS) einstellbar
- RF Gain
- Kanal 9/19 Taste
- Anschluss für externen Lautsprecher

## BEDIENUNGSELEMENTE



Nr.	Schlüssel	Kurzer Druck	Langer Druck
1	Mikrofonbuchse	-	-
2	SQ/ASQ	Rauschsperrung manuell aktivieren und steuern	ASQ aktivieren/deaktivieren
3	RF Gain	Aktivieren/Deaktivieren der HF-Verstärkung	-
4	EMG	Auswahl der Notrufkanäle 9/19	Tastensperre aktivieren/deaktivieren
5	Auf/Ab-Tasten	Kanalwechsel, Squelch-Pegelwechsel	-
6	Taste on/off Volumen	-	-
7	A/F	AM/FM-Moduswechsel	Aktivieren Sie die Channel-Scan-Funktion

## ANZEIGE

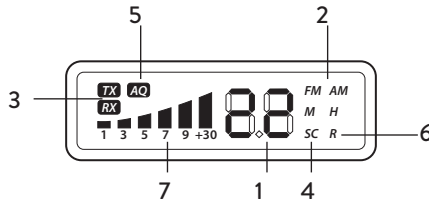

- 1 - Gewählter Kanal
- 2 - AM/FM Modulation
- 3 - **RX/TX**: Empfangen (RX) und Senden (TX)
- 4 - **SC**: SCAN Suchlauf aktiviert
- 5 - **AQ**: Automatische Rauschsperr aktiviert
- 6 - **R**: RFGAIN aktiviert
- 7 - S-Meter und Anzeige der Sendeleistung

## RÜCKSEITE

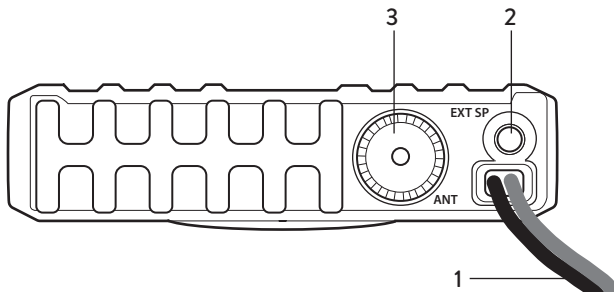

- 1 - 12V DC Anschlusskabel
- 2 - Buchse für externen Lautsprecher
- 3 - Antennen-Buchse

## INSTALLATION

Überprüfen Sie das Radio und alle Zubehörteile vor der Installation.

Schalten Sie das Radio mit dem im Lieferumfang enthaltenen Zigarettenanzünder ein. Das Radio muss mit einer Spannung zwischen 12 und 13,8 V betrieben werden. Die am Netzkabel angebrachte Sicherung schützt das Radio vor Beschädigungen durch technische Defekte oder falsche Polarität. Wenn die Sicherung durchgebrannt ist, beseitigen Sie zuerst die Ursache und ersetzen Sie sie dann mit dem Typ F3A 250V.

Überprüfen Sie die Verbindungen vor dem Starten des Radios. Stellen Sie sicher, dass keine Kurzschlussgefahr besteht.

### Betrieb mit Netzteil

Betreiben Sie das Gerät nur an einem stabilisierten Funknetzteil, welches min-destens 2 A bei 12 -13,8 V DC liefert. Unstabilisierte Netzteile oder Batterieladegeräte sind ungeeignet und können zu Schäden führen. Verbinden Sie die rote Ader mit dem Pluspol (+) des Netzteils, die schwarze Ader mit dem negativen (-) Anschluss des Netzteils.

## ANSCHLUSS DER ANTENNE

Schließen Sie die CB-Antenne an die ANT-Buchse auf der Rückseite des HP 7120 an. Die Antenne muss auf das CB-Band abgestimmt sein. Verwenden Sie hierzu ein SWR-Messgerät. Für eine gute Reichweite sollte das SWR den Wert 2 nicht überschreiten. Ein hohes SWR weist auf Defekte in Antenne, Kabel oder einen Kurzschluss in der Antennenleitung hin. Senden Sie niemals ohne angeschlossene Antenne!.

*Hinweis: Die Funkantenne sollte so weit entfernt wie möglich von anderen Antennen und Störquellen montiert werden. CB-Antennen sollten möglichst auf dem Dach des Fahrzeugs montiert werden. Für die Funktion der Antenne ist eine ausreichend große Metalloberfläche erforderlich. Zur Montage auf GFK-Aufbauten oder auf Kunststoff-Windabweisern sind spezielle massefreie Antennen verfügbar.*

## BEDIENUNG

- **Ein-/Ausschalten des Geräts:** Schalten Sie das Radio ein, indem Sie den Knopf [6] im Uhrzeigersinn drehen. Der aktuelle Standard und dann der ausgewählte Kanal wird für eine Sekunde auf dem Bildschirm angezeigt. Drehen Sie den Knopf [6] gegen den Uhrzeigersinn, um das Radio zu stoppen.

*Hinweis: Der Sender ist werkseitig auf Kanal 22, der CE-Norm, voreingestellt.*

- **Lautstärke:** Drehen Sie den Regler [6] weiter im Uhrzeigersinn, um die Lautstärke auf den gewünschten Pegel einzustellen.
- **Kanalwahl:** Drücken Sie die Tasten [5] am Radio oder die Auf/Ab-Tasten am Mikrofon, um die Kanalnummer zu ändern.
- **Rauschsperr-Pegel:** Halten Sie die Taste [2] gedrückt, um die ASQ-Funktion zu aktivieren. Das "AQ" -Symbol und die aktuelle ASQ-Ebene werden auf dem Bildschirm angezeigt. Wählen Sie mit den Auf/Ab-Tasten die gewünschte ASQ-Stufe (von A.1 bis A.9). Drücken Sie die Taste [2] lang, um die ASQ-Funktion zu deaktivieren.
  - 0.F = Rauschsperr aus
  - 0.1 = Niedrigster Rauschsperr-Pegel
  - 2.8 = Höchster Rauschsperr-Pegel

*Hinweis: Ein höherer SQ-Pegel erfordert ein stärkeres Signal, um den Lautsprecher zu öffnen und den Spo-Kesman zu hören*

- **ASQ Einstellung:** Halten Sie die Taste [2] gedrückt, um die ASQ-Funktion zu aktivieren. Das "AQ" -Symbol und die aktuelle ASQ-Ebene werden auf dem Bildschirm angezeigt. Wählen Sie mit den Auf/Ab-Tasten die gewünschte ASQ-Stufe (von A.1 bis A.9). Drücken Sie die Taste [2] lang, um die ASQ-Funktion zu deaktivieren.
  - A.1 = Niedrigster DS-Pegel
  - A.9 = Höchster DS-Pegel

*Hinweis:*

*Höhere DS-Einstellungen erfordern ein stärkeres Signal, um den Lautsprecher zu öffnen und die Gegenstation zu hören.*

*Für automatisiertes Squelch empfehlen wir Stufe A.2 (oder A.3 für lautere Bereiche)).*

- **Modulationsart:** Drücken Sie kurz die Taste [7], um zwischen AM und FM zu wechseln. Die ausgewählte Modulation wird auf dem Bildschirm angezeigt.

*Hinweis: Bevor Sie die Modulation ändern, überprüfen Sie den ausgewählten Standard.*

- **RF Gain Einstellung:** Drücken Sie kurz die Taste [3]. Das Symbol "R" erscheint auf dem Bildschirm und der aktuelle HF-Verstärkungspegel blinkt. Verwenden Sie die Auf/Ab-Tasten, um den Pegel zu ändern (06, 12, 18, 24, 30, 36, 42, 48, 54).

*Hinweis: Wir empfehlen die RFG-Funktion deaktiviert (oder Stufe 06 für lautere Bereiche)).*



- **Kanal 9/19:** Drücken Sie kurz die Taste [4]. Die Kanalnummer 09 blinkt auf dem Bildschirm. Drücken Sie erneut, um die Kanalnummer 19 auf dem Bildschirm anzuzeigen. Drücken Sie die dritte Taste, um zum normalen Kanal zurückzukehren.
- **Tastensperre:** Drücken Sie lange die Taste [4]. Das Symbol „LC“ erscheint auf dem Bildschirm. Tastensperre ist aktiv. Drücken Sie erneut die Taste [4]. Auf dem Bildschirm wird OF angezeigt. Die Tastensperre ist deaktiviert.
- **Kanalsuchlauf:** Drücken Sie lange die Taste [7], um den Kanalsuchlauf zu starten. Das Symbol “SC” erscheint auf dem Bildschirm. Verwenden Sie die Auf-/Ab-Tasten, um die Scanrichtung zu ändern. Drücken Sie erneut die Taste [7] oder die Sendetaste am Mikrofon, um die Scanfunktion zu deaktivieren.

## WECHSEL DES CB-STANDARDS

Gehen Sie folgendermaßen vor, um die Norm zu ändern, in der Sie das CB-Funkgerät verwenden:

- Halten Sie die Taste [7] - A/F gedrückt, während Sie den Sender einschalten
- Drücken Sie die Auf-/Ab-Tasten, um den gewünschten Standard auszuwählen
- Schließen Sie die Station und starten Sie sie erneut. Unmittelbar nach dem Einschalten wird der aktuelle Standard für eine Sekunde angezeigt.

## FREQUENZBAND-TABELLE:

Norm	Frequency (MHZ)	Channels	Country	EMG (9/19)
EU	26.965-27.405	40CH (4W) AM/ FM	AT, BE, BG, CH, CY, DK, EE, ES, FI, FR, GR, HR, HU, IE, IS, IT, LT, LU, LV, NL, NO, PT, RO, SE, SI	CH09: 27.065MHz AM/FM CH19: 27.185 AM/FM
CE	26.965-27.405	40CH (4W) FM only	RO, MT	CH09: 27.065MHz FM CH19: 27.185MHz FM
UK	27.60125- 27.99125	40CH (4W) FM only	UK	CH09: 27.68125MHz FM CH19: 27.78125MHz FM
PL	26.960-27.400	-5KHZ 40CH (4W) AM/ FM	PL	CH09: 27.060MHz AM/FM CH19: 27.180MHz AM/FM
I	26.965-27.405	40CH (4W) AM/ FM	IT	CH09: 27.065MHz AM/FM CH19: 27.185MHz AM/FM
I2	26.965-26.955	34CH (4W) AM/ FM	IT	CH09: 27.065MHz AM/FM CH19: 27.185MHz AM/FM
dE	26.965-27.405	01CH-40CH (4W) AM/FM	DE	CH09: 27.065MHz AM/FM CH19: 27.185 AM/FM
	26.565-26.955	41CH-80CH (4W) FM only		

In	26.965-27.275	27CH (4W) AM/ FM	IN	CH09: 27.065MHz AM/FM CH19: 27.185MHz AM/FM
----	---------------	---------------------	----	--

## EXTERNER LAUTSPRECHER

Ein externer Lautsprecher (8 Ohm) kann an die 3,5 mm Klinkenbuchse auf der Rückseite des Funkgeräts angeschlossen werden. Der eingebaute Lautsprecher wird ausgeschaltet, wenn ein Stecker in diese Buchse gesteckt wird.

## WERKSEINSTELLUNGEN WIEDERHERSTELLEN

- Drücken Sie die Taste [2] - SQ, während Sie das Radio einschalten.
- Das Symbol „rt“ erscheint auf dem Bildschirm
- Alle Einstellungen und Funktionen werden zurückgesetzt

## TECHNISCHE DATEN

Frequenzbereich	26.965-27.405 MHz
Abmessungen	110 X 120 X 28 mm
Gewicht	385 g
Betriebsspannung	13.8V
Stromaufnahme	2 A max
Betriebstemperatur	-26°C ~ +80°C
Frequenzabweichung	±300HZ
Sendeleistung	4 Watt
Unerwünschte Aussendungen	< 4 nW (-54 dBm)
Nachbarkanalleistung	< 20 µW
FM Hub	1.7KHZ-2.0KHZ
AM Modulationsgrad	80%-90%
Empfangsempfindlichkeit besser als	0.25uv@12db
Spiegelfrequenz-Unterdrückung	70 dB
Nachbarkanal-Unterdrückung	60 dB
Audio Ausgangsleistung	1 Watt 8 Ohm
Frequenzgang	300-2600 Hz

PNI EXTRA 48 ist eine kleine CB-Funkantenne, die sowohl für PKW als auch für LKW geeignet ist und mit allen CB-Funkgeräten auf dem Markt kompatibel ist. Die Installation mit Hilfe der im Lieferumfang enthaltenen Magnetbasis ist sehr einfach.

## INSTALLATIONSANLEITUNG

Befestigen Sie die Antenne am Magnetfuß und positionieren Sie sie in der Mitte der Fahrzeugkuppel.

Schließen Sie die Antenne an ein CB-Radio an.

*Hinweis: Die Antenne ist ab Werk eingestellt.*

## TECHNISCHE SPEZIFIKATIONEN

<b>Frequenz</b>	26 - 28Mhz	<b>Länge</b>	450 mm
<b>Dazugewinnen</b>	>5dbi	<b>Kabel</b>	RG174, L=4000 mm
<b>S.W.R.</b>	<1.0	<b>Polarisation</b>	Vertikal
<b>Leistung</b>	Max. 150W	<b>Material</b>	Glasfaser
<b>Impedanz</b>	50 Ohm	<b>Magnetische Unterstützung</b>	103 x 66 x 40 mm

## ADVERTENCIAS ESPECIALES

- ⚠ Os pedimos por favor a que leáis las siguientes precauciones para prevenir los incendios, las lesiones personales o la destrucción del dispositivo.
  - ⚠ No intente ajustar el dispositivo mientras conduce el coche, es peligroso.
  - ⚠ Este dispositivo está diseñado para utilizarlo con una fuente de alimentación de 13.8V DC. No utilice una batería de 24V como fuente de alimentación para el dispositivo.
  - ⚠ No coloque el aparato sobre una superficie con mucho polvo, humedad o inestable.
  - ⚠ No conecte la antena durante la transmisión, hay riesgo de quemaduras o descarga eléctrica. .
  - ⚠ Os pedimos por favor a que mantengáis una distancia de los dispositivos que causan interferencias (como TV, generadores).
  - ⚠ Se recomienda a los usuarios de marcapasos que mantengan una distancia de la antena durante la transmisión y, especialmente, que no la toquen.
  - ⚠ No acerque objetos metálicos de la parte eléctrica interna; peligro de descarga eléctrica.
  - ⚠ Evite exponer la estación a temperaturas por debajo de  $-26^{\circ}\text{C}$  y por encima de  $+80^{\circ}\text{C}$ , la temperatura en un vehículo a veces puede exceder los  $80^{\circ}\text{C}$ , lo que puede causar un daño irreparable a la exposición prolongada. No exponga la estación a la luz solar.
  - ⚠ No coloque nada sobre el aparato, ya que evitará a que se enfríe. Verifique si la batería está suficientemente cargada para evitar una descarga rápida.
  - ⚠ Es importante detener la estación antes de arrancar el motor para evitar daños causados por el alto voltaje de arranque.
  - ⚠ Al reemplazar el fusible, debe usar un fusible de 2A 250V tipo F. Bajo ninguna circunstancia use un valor más alto.
  - ⚠ Si se detecta un olor anormal o humo proveniente del dispositivo, apague el aparato inmediatamente
  - ⚠ No transmita durante mucho tiempo, el dispositivo puede calentarse.
- Mantener la estación fuera del alcance de los niños.

## OTRAS ADVERTENCIAS:

Antes de conectar o utilizar este producto, os rogamos a que leáis con atención estas instrucciones de utilización. Guarda este manual para poder utilizarlo más adelante.

Antes de que utilice el dispositivo, le rogamos a que conecte la antena. Verifique el SWR antes de empezar la transmisión. Un SWR demasiado grande puede causar la destrucción del final, lo que no está cubierto por la garantía.

No hay componentes que pueden ser reparados por el usuario. Para reparaciones póngase en contacto con un centro de reparaciones autorizado. Para evitar el riesgo de incendio no utilice nada más que una fuente de alimentación adecuada.

PNI Escort HP 7120 se puede operar como una estación móvil en un coche o como una estación base con una fuente de alimentación CC adecuada. Este dispositivo cumple con los últimos estándares europeos. Debido a sus estándares seleccionables, se puede utilizar en toda Europa. Por favor, seleccione únicamente el estándar CB que se permita en el país de uso.

## CARACTERÍSTICAS

- Dispositivo multiestándar
- Teclas arriba/abajo en el micrófono
- Escáner de canales
- Pantalla LCD
- Squelch automático DS, ajustable
- Ganancia de RF
- Canal de emergencia 9/19
- Toma para altavoz externo

## DESCRIPCIÓN Y CONTROLES

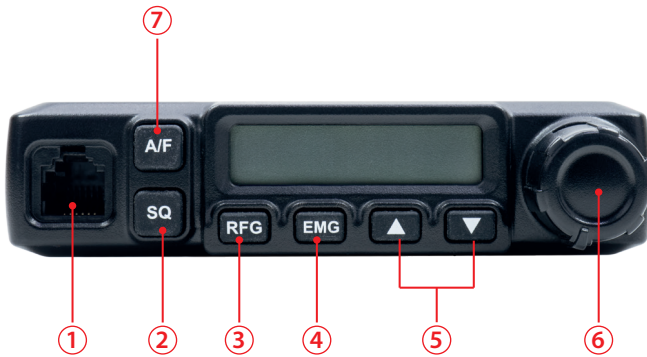

Nr.	Clave	Pulsación corta	Pulsación larga
1	Toma para micrófono	-	-
2	SQ/ASQ	Activando y controlando el squelch manualmente.	Activar/desactivar ASQ
3	RF Gain	Activar/Desactivar Ganancia de RF	-
4	EMG	Selección de canales de emergencia 9/19.	Activar/desactivar la función de bloqueo de teclas
5	Teclas arriba/abajo	Cambio de canal, cambio de nivel de silenciamiento.	-
6	Botón de on/off volumen	-	-
7	A/F	Cambio de modo AM/FM	Activar la función de exploración de canales

## PANTALLA

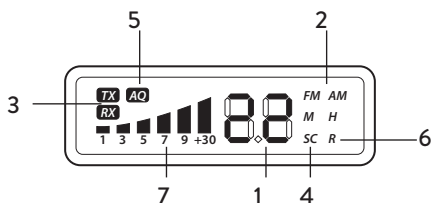

- 1 - Canal seleccionado
- 2 - Modo AM/FM
- 3 - **RX/TX**: indicador de recepción (RX) y transmisión (TX)
- 4 - **SC**: función SCAN activada
- 5 - **AQ**: squelch automático digital activado
- 6 - **R**: ganancia de RF activada
- 7 - Indicador de fuerza de la señal recibida y señal de potencia de la transmisión

## PANEL TRASERO

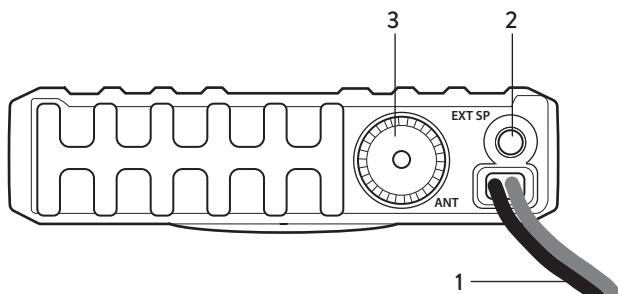

- 1 - Cable de alimentación
- 2 - Altavoz externo
- 3 - Conector de la antena

## INSTALACIÓN

Compruebe la radio y todos los accesorios antes de instalar.

Encienda la radio con el enchufe del encendedor de cigarrillos incluido en el paquete. La radio debe ser alimentada a un voltaje entre 12 - 13.8V. El fusible montado en el cable de alimentación protege la radio contra daños causados por defectos técnicos o polaridad incorrecta. Si el fusible está fundido, primero elimine la causa y luego reemplácelo usando el tipo F3A 250V.

Verifique las conexiones correctamente antes de encender la radio. Asegúrese de que no haya riesgo de cortocircuito

### Funcionamiento con el adaptador CA

Opere la radio únicamente con una alimentación de radio estabilizada, que sea ca-paz de proporcionar al menos 2A a 12 -13.8V CC. Los cables de alimentación y cargadores de batería no regulados no son adecuados y pueden ocasionar daños. Conecte el cable rojo a la terminal positiva (+) de la alimentación, y el cable negro a la terminal negativa (-) de la alimentación.

## CONEXIÓN DE LA ANTENA

Conecte la antena CB a la toma ANT situada en la parte posterior de su HP 7120. La antena debe sintonizarse a la banda de radio CB. Para ello use un medidor SWR. Para obtener un buen alcance de radio, la SWR no debe exceder un valor de 2. Una SWR elevada asimismo apunta a defectos de la antena, cable, o a un cortocircuito en la línea de la antena. ¡Nunca transmita sin una antena conectada!

*Nota: la antena de radio debe montarse lo más alejada posible de otras antenas y fuentes de interferencias. Las antenas CB deben normalmente montarse en la parte más alta del vehículo o sobre superficies metálicas. Una superficie metálica suficientemente grande es esencial para el funcionamiento de la antena. Para su instalación en cabinas de fibra de vidrio o deflectores de viento de plástico, se pueden usar antenas especiales con menor toma a tierra.*

## FUNCIONAMIENTO

- **Encender/apagar la radio:** Encienda la radio girando el mando [6] en el sentido de las agujas del reloj. El estándar actual, luego el canal seleccionado, aparecerá en la pantalla durante un segundo. Gire la perilla [6] en sentido antihorario para detener la radio.

*Nota: La radio viene preajustada de fábrica en el Canal 22, el estándar CE..*

- **Control de volumen:** Continúe girando el mando [6] en sentido horario para ajustar el volumen al nivel deseado.
- **Selección de canales:** Presione las teclas [5] en la radio o las teclas de arriba/abajo en el micrófono para cambiar el número de canal.
- **Control del nivel del squelch:** Presione la tecla [2] brevemente. El nivel de silenciamiento actual aparecerá en la pantalla. Use las teclas arriba/abajo para seleccionar el nivel de SQ deseado (de 0.1 a 2.8) u OF para desactivar la función.
  - 0.F = Squelch apagado
  - 0.1 = Nivel del squelch más bajo
  - 2.8 = Nivel del squelch más alto

*Nota: el nivel más alto de SQ requiere una señal fuerte para abrir el altavoz y oír al interlocutor.*

- **Control ASQ:** Mantenga pulsada la tecla [2] para activar la función ASQ. El icono "AQ" y el nivel ASQ actual aparecerán en la pantalla. Use las teclas arriba/abajo para seleccionar el nivel de ASQ deseado (de A.1 a A.9). Presione la tecla [2] para desactivar la función ASQ..
  - A.1 = Nivel DS más bajo
  - A.9 = Nivel DS más alto

*Notas:*

*el nivel más alto de DS requiere una señal fuerte para abrir el altavoz y oír al interlocutor*

*Para el Squelch automatizado, recomendamos el nivel A.2 (o A.3 para áreas más altas)).*

- **Tipo de modulación:** Presione brevemente la tecla [7] para cambiar entre AM y FM. La modulación seleccionada aparecerá en la pantalla..

*Nota: Antes de modificar la modulación, verifique la regla seleccionada.*

- **Control RF Gain:** Presione la tecla [3] brevemente. El icono "R" aparecerá en la pantalla y el nivel de ganancia de RF actual parpadeará. Usa las teclas arriba/abajo para cambiar el nivel. (06, 12, 18, 24, 30, 36, 42, 48, 54).

*Nota: Recomendamos la función RFG deshabilitada (o nivel 06 para áreas más altas)).*

- **Canal de emergencia:** Presione la tecla [4] brevemente. El número de canal 09 parpadea en la pantalla. Presione nuevamente, el número del canal parpadeará 19 en la pantalla. Presiona la tercera vez para volver al canal normal..
- **Bloqueo del teclado:** Mantenga pulsada la tecla [4]. El icono "LC" aparecerá en la pantalla. La función de bloqueo de teclas está activa. Presione la tecla [4] nuevamente, aparecerá OF

en la pantalla. La función de bloqueo de teclas está deshabilitada.

- **Función Scan:** Mantenga presionada la tecla [7] para iniciar la búsqueda de canales. El icono "SC" aparece en la pantalla. Use las teclas de arriba/abajo para cambiar la dirección del escaneo. Presione la tecla [7] o la tecla PTT en el micrófono nuevamente para desactivar la función de escaneo.

## CAMBIANDO EL ESTÁNDAR DE CB

Para cambiar la norma en la que está utilizando la radio CB, haga lo siguiente:

- Mantenga presionada la tecla [7] - A/F mientras enciende la radio
- Presione las teclas arriba/abajo para seleccionar el estándar deseado
- Cierre y reinicie la radio. Inmediatamente después de encender, el estándar actual se mostrará por un segundo.

## TABLA DE BANDAS DE FRECUENCIAS:

Norm	Frequency (MHZ)	Channels	Country	EMG (9/19)
EU	26.965-27.405	40CH (4W) AM/FM	AT, BE, BG, CH, CY, DK, EE, ES, FI, FR, GR, HR, HU, IE, IS, IT, LT, LU, LV, NL, NO, PT, RO, SE, SI	CH09: 27.065MHz AM/FM CH19: 27.185 AM/FM
CE	26.965-27.405	40CH (4W) FM only	RO, MT	CH09: 27.065MHz FM CH19: 27.185MHz FM
UK	27.60125-27.99125	40CH (4W) FM only	UK	CH09: 27.68125MHz FM CH19: 27.78125MHz FM
PL	26.960-27.400	-5KHZ 40CH (4W) AM/FM	PL	CH09: 27.060MHz AM/FM CH19: 27.180MHz AM/FM
I	26.965-27.405	40CH (4W) AM/FM	IT	CH09: 27.065MHz AM/FM CH19: 27.185MHz AM/FM
I2	26.965-26.955	34CH (4W) AM/FM	IT	CH09: 27.065MHz AM/FM CH19: 27.185MHz AM/FM
dE	26.965-27.405	01CH-40CH (4W) AM/FM	DE	CH09: 27.065MHz AM/FM CH19: 27.185 AM/FM
	26.565-26.955	41CH-80CH (4W) FM only		
In	26.965-27.275	27CH (4W) AM/FM	IN	CH09: 27.065MHz AM/FM CH19: 27.185MHz AM/FM



## ALTAVOZ EXTERNO

Se puede conectar un altavoz externo (8 Ohmios) a la toma mono de 3.5mm situada en la parte posterior de la radio. El altavoz integrado se apaga automáticamente cuando se inserta un enchufe en esta toma.

## RESTAURAR LA CONFIGURACIÓN POR DEFECTO DE FÁBRICA

- Presione la tecla [2] - SQ mientras enciende la estación.
- El icono "rt" aparecerá en la pantalla.
- Todas las configuraciones y funciones serán restablecidas.

## ESPECIFICACIONES

Rango de frecuencias	26.965-27.405 MHz
Dimensiones	110 X 120 X 28 mm
Peso	385 g
Tensión de corriente	13.8V
Consumo de corriente	2 A max
Temperatura de funcionamiento	-26°C ~ +80°C
Error de frecuencia	±300HZ
TX	4 Watt
Transmisiones espurias	< 4 nW (-54 dBm)
Potencia de canal adyacente	< 20 µW
Desviación FM	1.7KHZ-2.0KHZ
Índice de modulación AM	80%-90%
Sensibilidad RX	0.25uv@12db
Rechazo de imagen	70 dB
Rechazo de canal adyacente	60 dB
Salida de audio	1 Watt 8 Ohm
Respuesta de frecuencia	300-2600 Hz

PNI EXTRA 48 es una pequeña antena de radio CB apta tanto para coches como para camiones, compatible con todas las radio CB del mercado. Es muy fácil de instalar con la ayuda de la base magnética del paquete.

## INSTRUCCIONES DE INSTALACIÓN

Fije la antena en la base magnética y colóquela en el medio del domo del automóvil.  
Conecte la antena a una radio CB.

*Nota: La antena viene sintonizada de fábrica.*

## ESPECIFICACIONES TÉCNICAS

<b>Frecuencia</b>	26 - 28Mhz	<b>Longitud</b>	450 mm
<b>Ganar</b>	>5dbi	<b>Cable</b>	RG174, L=4000 mm
<b>S.W.R.</b>	<1.0	<b>Polarización</b>	Vertical
<b>Energía</b>	Max. 150W	<b>Material</b>	Fiber glass
<b>Impedancia</b>	50 Ohm	<b>Soporte magnetico</b>	103 x 66 x 40 mm

## AVERTISSEMENTS SPÉCIAUX

- ⚠ Veuillez lire les précautions suivantes pour prévenir les incendies, les blessures corporelles ou la destruction de la radio CB.
- ⚠ N'essayez pas de régler la radio CB pendant que vous conduisez, est dangereuse.
- ⚠ Cette radio CB est conçue pour une alimentation électrique à 13,8 V CC. Ne pas utiliser de batterie 24V pour alimenter la station.
- ⚠ Ne placez pas la radio CB sur une surface excessivement humide ou instable.
- ⚠ Ne pas connecter l'antenne pendant la transmission, risque de brûlure ou de choc électrique.
- ⚠ Veuillez vous tenir à distance des appareils générant des interférences (tels que la télévision, un générateur, etc.)
- ⚠ Il est conseillé aux utilisateurs de stimulateurs cardiaques de rester à distance de l'antenne pendant la transmission et surtout de ne pas la toucher.
- ⚠ Ne connectez pas d'objets métalliques au côté électrique interne; risque d'électrocution.
- ⚠ Évitez d'exposer la radio CB à des températures inférieures à  $-26^{\circ}\text{C}$  et supérieures à  $+80^{\circ}\text{C}$ . La température sur un véhicule peut parfois dépasser  $80^{\circ}\text{C}$ , ce qui peut causer des dommages irréparables aux longues expositions. Ne pas exposer la radio au soleil.
- ⚠ Ne posez rien sur l'appareil, cela l'empêcherait de refroidir.
- ⚠ Vérifiez si votre batterie est suffisamment chargée pour éviter une décharge rapide.
- ⚠ Il est important d'arrêter la radio avant de démarrer le moteur pour éviter les dommages causés par une tension de démarrage élevée.
- ⚠ Lors du remplacement d'un fusible, vous devez utiliser un fusible 2A 250V de type F. Ne jamais utiliser une valeur supérieure.
- ⚠ Si une odeur anormale ou de la fumée est détectée comme venant de la radio, éteignez immédiatement l'appareil.
- ⚠ Ne pas transmettre avec une puissance élevée pendant longtemps, la radio peut chauffer.
- ⚠ Gardez la radio loin des enfants.

## AUTRES AVERTISSEMENTS:

Avant de connecter ou d'utiliser ce produit, veuillez lire attentivement ce mode d'emploi.

Conservez ce manuel pour référence future.

Avant d'utiliser la radio CB, veuillez connecter l'antenne. Vérifiez le SWR avant de le publier. Un SWR trop élevé peut entraîner la destruction de l'extrémité de la radio, ce qui n'est pas couvert par la garantie.

Il n'y a pas de composants réparables par l'utilisateur. Pour les réparations, contactez un centre de service autorisé.

Pour éviter les risques d'incendie, utilisez uniquement une source d'alimentation appropriée.

PNI Escort HP 7120 peut être utilisé dans une voiture comme station mobile ou sur secteur comme station fixe. Cet appareil respecte les derniers standards européens en matière de CB. Grâce à ses normes CB sélectionnables, il peut être utilisé dans toute l'Europe. S'il vous plaît sélectionnez uniquement une norme CB autorisée dans le pays d'utilisation.

## CARACTÉRISTIQUES

- Appareil Multi-Standard
- Touche Haut/Bas sur le Microphone
- Scan des Canaux
- Ecran LCD
- Squelch auto-ajusteur
- RF Gain
- Canal d'urgence 9/19
- Prise pour haut-parleur externe

## DESCRIPTION ET COMMANDES



Nr.	Touche	PRESSION RAPIDE	PRESSION LONGUE
1	Connecteur microphone	-	-
2	SQ/ASQ	Activer et contrôler le silencieux manuellement	Activer/désactiver ASQ
3	RF Gain	Activer/désactiver le gain RF	-
4	EMG	Sélection des canaux d'urgence 9/19	Activer/désactiver la fonction de verrouillage
5	Touches haut/bas	Changement de canal, changement de niveau de silencieux	-
6	Bouton on/off volume	-	-
7	A/F	Changement de mode AM/FM	Activer la fonction de balayage de canal

## ECRAN

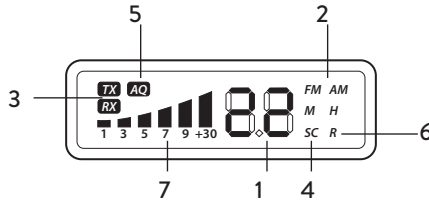

- 1 - Canal sélectionné
- 2 - AM/FM mode
- 3 - **RX/TX**: indicateur de réception (RX) et transmission (TX)
- 4 - **SC**: SCAN fonction activé
- 5 - **AQ**: Squelch automatique digital activé
- 6 - **R**: RFGAIN activé
- 7 - Indicateur d'amplitude du signal de Réception et Transmission

## PANNEAU ARRIERE

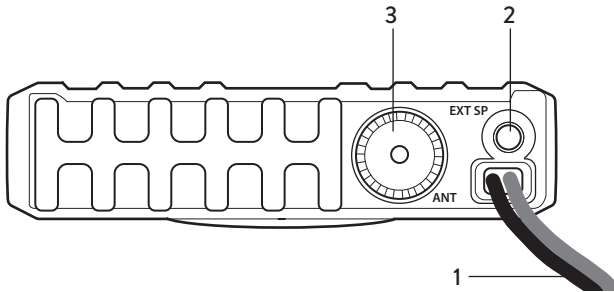

- 1 - Câble d'alimentation
- 2 - Haut-Parleur externe
- 3 - Connectique d'antenne

## INSTALLATION

Vérifiez la radio et tous les accessoires avant l'installation.

Alimentez la radio avec la prise pour allume-cigare incluse dans l'emballage. La radio doit être alimentée à une tension comprise entre 12 et 13,8V. Le fusible monté sur le cordon d'alimentation protège la radio contre les dommages causés par des défauts techniques ou une polarité incorrecte. Si le fusible a sauté, éliminez d'abord la cause, puis remplacez-le par le type F3A 250V. Vérifiez les connexions correctement avant de démarrer la radio. Assurez-vous qu'il n'y a pas de risque de court-circuit

### Utilisation sur secteur

Utilisez votre radio seulement à l'alimentation, qui est capable de fournir au moins 2A à 12 -13.8V DC stabilisé. Les alimentations non régulées ou les chargeurs de batteries ne conviennent pas et peuvent causer des dommages. Connectez le fil rouge à la borne positive (+) de l'alimentation, le fil noir à la borne négative (-) de l'alimentation.

## CONNECTIQUE DE L'ANTENNE

Connectez l'antenne CB à la prise ANT à l'arrière de votre Radio. L'antenne doit être réglée sur la bande radio CB. Pour cela utiliser un compteur SWR. Pour une bonne portée radio, le SWR ne doit pas dépasser une valeur de 2. Un SWR élevé indique également des défauts d'antenne, de câble ou un court-circuit dans la ligne d'antenne. Ne jamais transmettre sans antenne connectée!

*Remarque: L'antenne radio doit être installée en fonction des autres antennes et sources d'interférences autant que possible. Les antennes CB doivent être montées habituellement dans la partie la plus élevée du véhicule sur des surfaces métalliques. Une surface métallique suffisamment grande est essentielle pour la fonction de l'antenne. Pour l'installation sur des cabines en fibre de verre ou des déviateurs de vent en plastique, on peut utiliser des antennes spéciales sans sol.*

## UTILISATION

- **Allumage de la radio:** Tournez la radio en tournant le [6] dans le sens des aiguilles d'une montre. Le standard actuel, puis le canal sélectionné, apparaîtront à l'écran pendant une seconde. Tourner le bouton [6] dans le sens inverse des aiguilles d'une montre pour arrêter la radio.

*Remarque: la radio est préréglée en usine sur le canal 22, norme CE..*

- **Volume:** Continuez à tourner la touche [6] dans le sens des aiguilles d'une montre pour régler le volume au niveau souhaité.
- **Sélection des canaux:** Appuyez sur les touches [5] de la station ou sur les touches haut/bas du microphone pour changer le numéro de canal.
- **Contrôle du niveau de Squelch:** Appuyez brièvement sur la touche [2]. Le niveau de silencieux actuel apparaîtra à l'écran. Utilisez les touches haut/bas pour sélectionner le niveau SQ souhaité (de 0,1 à 2,8) ou OF pour désactiver la fonction.
  - 0.F = Squelch off
  - 0.1 = Niveau minimum
  - 2.8 = Niveau maximum

*Remarque: Un niveau de SQ plus élevé requiert un signal plus fort pour démarrer le haut-parleur et entendre le témoin.*

- **Contrôle du ASQ:** Appuyez longuement sur la touche [2] pour activer la fonction ASQ. L'icône "AQ" et le niveau actuel de l'ASQ apparaîtront à l'écran. Utilisez les touches haut/bas pour sélectionner le niveau ASQ souhaité (de A.1 à A.9). Appuyez longuement sur la touche [2] pour désactiver la fonction ASQ.
  - A.1 = Niveau minimum du ASQ
  - A.9 = Niveau maximum du ASQ

*Remarque: Un niveau DS plus élevé requiert un signal plus fort pour ouvrir le haut-parleur et entendre le témoin.*

- **Type de Modulation:** Appuyez brièvement sur la touche [7] pour basculer entre AM et FM. La modulation sélectionnée apparaîtra à l'écran.

*Remarque: Avant de modifier la modulation, vérifiez la règle sélectionnée.*

- **Contrôle de Gain RF:** Appuyez brièvement sur la touche [3]. L'icône "R" apparaîtra à l'écran et le niveau de gain RF actuel clignotera. Utilisez les touches haut/bas pour changer le niveau (06, 12, 18, 24, 30, 36, 42, 48, 54).

*Remarque: nous recommandons la fonction RFG désactivée (ou le niveau 06 pour les zones plus fortes).*

- **Canal d'urgence:** Appuyez brièvement sur la touche [4]. Le numéro de canal 09 clignote à l'écran, appuyez à nouveau sur cette touche, le numéro de canal clignote à l'écran 19.

Appuyez une troisième fois pour revenir au canal normal..

- **Vérouillage:** Appuyez longuement sur la touche [4]. L'icône "LC" apparaîtra à l'écran. La fonction de verrouillage est active. Appuyez à nouveau sur la touche [4], OF apparaît à l'écran. La fonction de verrouillage est désactivée.
- **Fonction SCAN:** Appuyez longuement sur la touche [7] pour lancer le balayage des chaînes. L'icône "SC" apparaît à l'écran. Utilisez les touches haut/bas pour changer le sens de la numérisation. Appuyez à nouveau sur la touche [7] ou la touche PTT du microphone pour désactiver la fonction de numérisation.

## MODIFICATION DE LA NORME CB

Pour modifier la norme d'utilisation de la radio CB, procédez comme suit:

- Appuyez et maintenez la touche [7] - A/F tout en allumant la station
- Appuyez sur les touches haut/bas pour sélectionner le standard souhaité.
- Fermez et redémarrez la station. Immédiatement après la mise sous tension, le standard actuel sera affiché pendant une seconde.

## GRUPE DE FRÉQUENCES:

Norm	Frequency (MHZ)	Channels	Country	EMG (9/19)
EU	26.965-27.405	40CH (4W) AM/FM	AT, BE, BG, CH, CY, DK, EE, ES, FI, FR, GR, HR, HU, IE, IS, IT, LT, LU, LV, NL, NO, PT, RO, SE, SI	CH09: 27.065MHz AM/FM CH19: 27.185 AM/FM
CE	26.965-27.405	40CH (4W) FM only	RO, MT	CH09: 27.065MHz FM CH19: 27.185MHz FM
UK	27.60125-27.99125	40CH (4W) FM only	UK	CH09: 27.68125MHz FM CH19: 27.78125MHz FM
PL	26.960-27.400	-5KHZ 40CH (4W) AM/FM	PL	CH09: 27.060MHz AM/FM CH19: 27.180MHz AM/FM
I	26.965-27.405	40CH (4W) AM/FM	IT	CH09: 27.065MHz AM/FM CH19: 27.185MHz AM/FM
I2	26.965-26.955	34CH (4W) AM/FM	IT	CH09: 27.065MHz AM/FM CH19: 27.185MHz AM/FM
dE	26.965-27.405	01CH-40CH (4W) AM/FM	DE	CH09: 27.065MHz AM/FM CH19: 27.185 AM/FM
	26.565-26.955	41CH-80CH (4W) FM only		
In	26.965-27.275	27CH (4W) AM/FM	IN	CH09: 27.065MHz AM/FM CH19: 27.185MHz AM/FM

## HAUT-PARLEUR EXTERNE

Un haut-parleur externe (8 Ohm) peut être connecté à la prise mono de 3,5 mm à l'arrière de la radio. Le haut-parleur intégré se met automatiquement en marche quand une fiche est insérée dans cette prise.

## RESTAURATION DES PARAMÈTRE D'USINE

- Appuyez sur la touche [2] - SQ tout en allumant la RADIO.
- L'icône "rt" apparaîtra à l'écran
- Tous les paramètres et fonctions seront réinitialisés

## SPECIFICATIONS

Bande de fréquence	26.965-27.405 MHz
Dimensions	110 X 120 X 28 mm
Poids	385 g
Tension d'alimentation	13.8V
Consommation du courant	2 A max
Température de fonctionnement	-26°C ~ +80°C
Erreur de fréquence	±300HZ
Puissance TX	4 Watt
Parasite de Transmissions	< 4 nW (-54 dBm)
Puissance de canal adjacente	< 20 µW
Déviation FM	1.7KHZ-2.0KHZ
Index de modulation AM	80%-90%
Sensibilité RX	0.25uv@12db
Rejet de l'image	70 dB
Rejetie canal adjacent	60 dB
Sortie audiO	1 Watt 8 Ohm
Réponse de fréquence	300-2600 Hz



## ANTENNE PNI EXTRA 48 CB

PNI EXTRA 48 est une petite antenne radio CB adaptée aux voitures et aux camions, compatible avec toutes les radios CB du marché. Il est très facile à installer à l'aide de la base magnétique dans l'emballage.

### INSTRUCTIONS D'INSTALLATION

Fixez l'antenne sur la base magnétique et positionnez-la au milieu du dôme de la voiture. Connectez l'antenne à une radio CB.

*Remarque: l'antenne est réglée en usine.*

### SPÉCIFICATIONS TECHNIQUES

<b>Fréquence</b>	26 - 28Mhz	<b>Longueur</b>	450 mm
<b>Gain</b>	>5dbi	<b>Câble</b>	RG174, L=4000 mm
<b>S.W.R.</b>	<1.0	<b>Polarisation</b>	Verticale
<b>Puissance</b>	Max. 150W	<b>Matériel</b>	Fibre de verre
<b>Impédance</b>	50 Ohm	<b>Support magnétique</b>	103 x 66 x 40 mm

## FIGYELMEZTETÉS

- ⚠ Kérjük, olvassa el a következő óvintézkedéseket, hogy megelőzze a tüzet, a személyi sérülést vagy az állomás megsemmisítését
- ⚠ Ne próbálja meg állítani az állomást a veszélyes vezetés közben.
- ⚠ Ez az állomás 13,8 V DC tápfeszültségre lett tervezve. Ne használjon 24 V-os akkumulátort az állomás táplálásához.
- ⚠ Ne helyezze az állomást túlságosan nedves, nedves vagy instabil felületre.
- ⚠ Ne csatlakoztassa az antennát átvitel, égési sérülés vagy áramütés esetén.
- ⚠ Tartsa távol az interferenciát okozó eszközöket (pl. TV, generátor stb.)
- ⚠ A szívritmus-szabályozókat használóknak javasoljuk, hogy az átvitel során távol tartsák az antennát, és különösen ne érintsék meg.
- ⚠ Ne csatlakoztasson fémtárgyakat a belső elektromos oldalhoz; áramütés veszélye.
- ⚠ Kerülni kell az expozíciót állomás az alacsonyabb hőmérsékleten, mint  $-26^{\circ}\text{C}$ , és nagyobb, mint  $+80^{\circ}\text{C}$ , a hőmérséklet a jármű esetenként meghaladhatja a  $80^{\circ}\text{C}$ -on, ami maradandó károsodást okozhat, ha hosszan tartó expozíció. Ne tegye ki az állomást napfénynek.
- ⚠ Ne helyezzen semmit a készülékre, mert megakadályozza a hűtést.
- ⚠ Ellenőrizze, hogy van-e elég akkumulátortöltője a gyors kiürülés elkerülése érdekében.
- ⚠ Fontos, hogy a motor indítása előtt állítsa le az állomást, hogy elkerülje a magas indítási feszültség által okozott károkat.
- ⚠ A biztosíték cseréjekor 2A 250 V típusú biztosítékot kell használni. Semmilyen körülmények között ne használjon magasabb értéket.
- ⚠ Ha az állomásból érkezik rendellenes szag vagy füst, akkor azonnal kapcsolja ki a készüléket
- ⚠ Ne továbbítsa a hatalom hosszú ideig, az állomás forró lehet.
- ⚠ Tartsa távol az állomást a gyermekektől.

## MÁS FIGYELMEZTETÉSEK:

Mielőtt csatlakoztatná vagy használja ezt a terméket, olvassa el figyelmesen az üzemeltetési utasítást.

Tartsa meg ezt a kézikönyvet a későbbiekben.

Az adó használata előtt csatlakoztassa az antennát. Ellenőrizze az ADR-t a kiadás előtt. A túl magas ADR miatt az állomás vége megsemmisülhet, ami nem tartozik a jótállás hatálya alá.

Nincsenek felcserélhető komponensek. Javításokért forduljon egy hivatalos szervizhez.

A tűzveszély elkerülése érdekében csak megfelelő tápegységet használjon.

PNI Escort HP 7120 lehet használni mint egy hordozható adóvevő a járművekben vagy egy alap adóvevő ha egy megfelelő áramforrást biztosítanak neki . A készülék betartja legújabb európai szabványokat . Ezeknek a kiválasztott szabványoknak a segítségével Európa összes országában lehet használni. Kérjük, válassza ki azt a felhasználási szabványt ami abban az országban engedélyezett.

## TULAJDONSÁGOK

- Multi-standard készülék
- Up/Down gombok a mikrofonon
- Csatornakeresés
- LCD képernyő
- állíthatóASQ
- RF Gain
- Sürgősségi gomb 9/19
- Csatlakozó külső hangszoróhoz

## TERMÉK LEÍRÁSA



Nr.	Kulcs	Rövid lenyomás	Hosszú lenyomás
1	Hangszoró	-	-
2	SQ/ASQ	A zömök kézi aktiválása és vezérlése	Az ASQ aktiválása/deaktiválása
3	RF Gain	RF Gain engedélyezése/letiltása	-
4	EMG	Vészhelyzeti csatornák kiválasztása 9/19	A kulcszár funkció aktiválása/deaktiválása
5	Fel/le gombok	Csatornaváltás, váltó szintváltás	-
6	Gomb on/off Volum	-	-
7	A/F	Schimbare mod AM/FM	A csatorna szkennelési funkció aktiválása

## KÉPERNYŐ

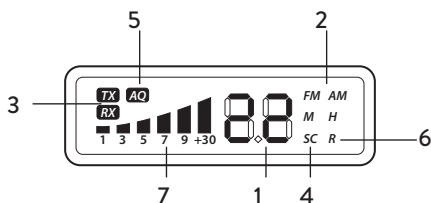

- 1 - Csatornakiválasztás
- 2 - **AM/FM** mód
- 3 - **RX/TX**: vételezési jelző (RX) és leadási (TX)
- 4 - **SC**: SCAN funkció aktiválva
- 5 - **AQ**: automatikus zajzár aktív
- 6 - **R**: RF GAIN activ
- 7 - J el indikátor vételezet/jelerősség leadása

## HÁTLAG

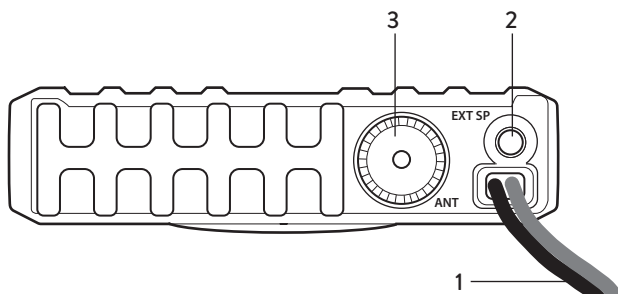

- 1 - Tápkábel
- 2 - Udiókimenet külső hangszórónak
- 3 - Antenna csatlakozó

## TELEPÍTÉS

Telepítés előtt ellenőrizze a rádiót és az összes tartozékot.

Kapcsolja be a rádiót a csomagban található cigarettagyújtó dugóval. A rádiót 12 - 13,8 V közötti feszültségre kell táplálni. A tápkábelre szerelt biztosíték megvédi a rádiót a műszaki hibák vagy a helytelen polaritás által okozott károktól. Ha a biztosíték fűjt, először szüntesse meg az okot, majd cserélje ki az F3A 250V típusával.

A rádió indítása előtt ellenőrizze a csatlakozásokat. Győződjön meg róla, hogy nincs veszélye a rövidzárlatnak.

### Házban való használat

Használja a készüléket a házban csak egy stabil tápegységgel ami legalább 2A 12 - 13.8V biztosít. Instabil áramforrások vagy elemtöltők nem ajánlott ezt kárt okozhatnak. Csatlakoztassa tápellátáshoz a piros vezetékét a pozitív (+) terminálhoz és a fekete vezetékét (-) terminálhoz.

## ANTENNA FELSZERELÉSE

Csatlakoztassa a CB antennát a Radio adóvevő hátoldalán levő antenna konnektorjához. Az antenna CB sávban kell legyen kalibrálva. Ehhez használjanak egy S-métert. Egy jó távolsági kommunikációhoz az SWR kisebb kell legyen mint 2. Egy SWR még felismerheti, hogy az antenna hibás, vagy rövidzárlat van az antenna csatlakozásánál. Ne adjanak le soha antenna nélkül. .

*Megjegyzés: Az antennát messzebb kell telepíteni más antennáktól vagy interferencia forrásoktól. A CB antennát általában a jármű legmagasabb pontjához kell felszerelni egy fémvezetős helyre. Egy nagyobb fémfelület elengedhetetlen az antenna jobb működéséhez. Egy üvegszál vagy műanyag kabinok telepítéséhez különleges antennákat használhatnak amelyek asztalt igényelnek.*

## HASZNÁLATI ÚTASÍTÁS

- **Adóvevő készülék elindítása/megállítása:** Forgassa el az állomást a [6] óramutató járásával megegyező irányba forgatásával. Az aktuális szabvány, majd a kiválasztott csatorna egy másodpercig megjelenik a képernyőn. Az állomás leállításához forgassa el a [6] gombot az óramutató járásával ellentétes irányba.

*Megjegyzés: Az állomás a gyárból a 22-es csatornán, a CE szabványon van beállítva.*

- **Csatorna kiválasztása:** Továbbra is forgassa el a [6] gombot az óramutató járásával megegyező irányba a kívánt szint beállításához.
- **Csatorna kiválasztása:** A csatorna számának módosításához nyomja meg az [5] gombokat az állomáson vagy a mikrofon fel/le gombjait.
- **Az SQ funkció aktiválása/deaktiválása:** Nyomja meg röviden a [2] gombot. A képernyőn megjelenik az aktuális szint. A fel/le gombokkal válassza ki a kívánt SQ-szintet (0,1-től 2,8-ig) vagy az OF-t a funkció kikapcsolásához.  
0.F = Zajzár kikapcsolva  
0.1 = a zajzár legkisebb szintje  
2.8 = az zajzár legmagasabb szintje

*Megjegyzés : Egy nagyobb zajzár szint egy erősebb jelt igényel, hogy kinyissa az adóvevő készülék hangszóróját és, hogy vételezni tudjon.*

- **Az ASQ funkció aktiválása/deaktiválása:** Hosszan nyomja meg a [2] gombot az ASQ funkció aktiválásához. Az "AQ" ikon és az aktuális ASQ szint megjelenik a képernyőn. A fel/le gombokkal válassza ki a kívánt ASQ-szintet (A.1-től A.9-ig). Az ASQ funkció kikapcsolásához nyomja meg hosszan a [2] gombot.  
A.1 = legkisebb szint  
A.9 = a legnagyobb automatikus zajzár szint

*Note:*

*Megjegyzés :Egy nagyobb ASQ szint egy erősebb jelet igényel, hogy kinyissa az adóvevő készülékét és, hogy vételezzen.*

- **AM/FM moduláció kiválasztása:** Nyomja meg röviden a [7] gombot az AM és az FM közötti váltáshoz. A kiválasztott moduláció megjelenik a képernyőn.

*Megjegyzés: A moduláció módosítása előtt ellenőrizze a kiválasztott szabályt.*

- **RF Gain ellenőrzés:** Nyomja meg röviden a [3] gombot. Az "R" ikon megjelenik a képernyőn, és az aktuális RF erősítési szint villog. A fel/le gombokkal módosíthatja a szintet (06, 12, 18, 24, 30, 36, 42, 48, 54).

*Megjegyzés: Javasoljuk a letiltott RFG funkciót (vagy a 06-as szintet a hangosabb területeken)).*

- **Válasszon vészhelyzeti csatornákat:** Nyomja meg röviden a [4] gombot. A 09-es csatorna száma villog a képernyőn, majd nyomja meg újra, a csatorna száma villogni kezd a 19-es képernyőn.

- **A kulcszár funkció aktiválása/deaktiválása:** Nyomja meg a [4] gombot. Az “LC” ikon megjelenik a képernyőn. A billentyűzár funkció aktív. Nyomja meg ismét a [4] gombot, az OF megjelenik a képernyőn. A billentyűzár funkció le van tiltva.
- **Csatornaolvasási funkció aktiválása/deaktiválása:** Nyomja meg a [7] gombot a csatorna szkennelés indításához. A képernyőn megjelenik az “SC” ikon. A fel/le gombokkal módosíthatja a szkennelés irányát. A szkennelési funkció kikapcsolásához nyomja meg ismét a [7] gombot vagy a mikrofon PTT gombját.

## CB SZABVÁNY VÁLTOZÁSA

A CB rádió használatának normájának módosításához tegye a következőket:

- Az állomás bekapcsolása közben tartsa lenyomva a [7] - A/F gombot
- Nyomja meg a fel/le gombot a kívánt szabvány kiválasztásához
- Zárja be és indítsa újra az állomást. Közvetlenül a bekapcsolás után egy pillanatra megjelenik az aktuális szabvány.

## FREKVENCIATÁBLÁZAT:

Norm	Frequency (MHZ)	Channels	Country	EMG (9/19)
EU	26.965-27.405	40CH (4W) AM/FM	AT, BE, BG, CH, CY, DK, EE, ES, FI, FR, GR, HR, HU, IE, IS, IT, LT, LU, LV, NL, NO, PT, RO, SE, SI	CH09: 27.065MHz AM/FM CH19: 27.185 AM/FM
CE	26.965-27.405	40CH (4W) FM only	RO, MT	CH09: 27.065MHz FM CH19: 27.185MHz FM
UK	27.60125-27.99125	40CH (4W) FM only	UK	CH09: 27.68125MHz FM CH19: 27.78125MHz FM
PL	26.960-27.400	-5KHZ 40CH (4W) AM/FM	PL	CH09: 27.060MHz AM/FM CH19: 27.180MHz AM/FM
I	26.965-27.405	40CH (4W) AM/FM	IT	CH09: 27.065MHz AM/FM CH19: 27.185MHz AM/FM
I2	26.965-26.955	34CH (4W) AM/FM	IT	CH09: 27.065MHz AM/FM CH19: 27.185MHz AM/FM
dE	26.965-27.405	01CH-40CH (4W) AM/FM	DE	CH09: 27.065MHz AM/FM CH19: 27.185 AM/FM
	26.565-26.955	41CH-80CH (4W) FM only		
In	26.965-27.275	27CH (4W) AM/FM	IN	CH09: 27.065MHz AM/FM CH19: 27.185MHz AM/FM

## KÜLSŐ HANGSZORÓ

Tud csatlakoztatni egy külső hangszorót (8 Ohm) egy 3.5mm audiókimentetkez ami a készülék hátulján található. Ebben az esetben a belső hangszoró automatikusan kikapcsolódik.

## VISSZATÉRÉS A GYÁRI BEÁLLÍTÁSOKHOZ

- Nyomja meg a [2] - SQ gombot az állomás bekapcsolása közben.
- Az "rt" ikon megjelenik a képernyőn
- Minden beállítás és funkció visszaáll

## MŰSZAKI ADATOK

Frekvencia	26.965-27.405 MHz
Méret	110 X 120 X 28 mm
Súly	385 g
Tápellátás	13.8V
Fogyasztás	2 A max
Üzemi hőmérséklet	-26°C ~ +80°C
Hibás frekvencia	±300HZ
Erőátvitel	4 Watt
Hibás átvétel	< 4 nW (-54 dBm)
Szomszédos csatorna teljesítmény	< 20 µW
FM eltérés	1.7KHZ-2.0KHZ
AM modulációs index	80%-90%
RX érzékenység	0.25µv@12db
Képelnyomás	70 dB
Szomszédos csatorna elnyomás	60 dB
Audió kimenet	1 Watt 8 Ohm
Frekvenciaválasz	300-2600 Hz

## PNI EXTRA 48 CB ANTENNA

A PNI EXTRA 48 egy kicsi CB rádióantenna személygépkocsikhoz és teherautókhoz egyaránt, kompatibilis a piacon található összes CB rádióval. Nagyon könnyű telepíteni a csomagban található mágneses alap segítségével.

### TELEPÍTÉSI ÚTMUTATÓ

Rögzítse az antennát a mágneses alapra, és helyezze az autó kupolájának közepére. Csatlakoztassa az antennát egy CB rádióhoz.

*Megjegyzés: Az antennát gyárilag hangolták.*

### MŰSZAKI ADATOK

<b>Frekvencia</b>	26 - 28Mhz	<b>Hossza</b>	450 mm
<b>Nyereség</b>	>5dbi	<b>Kábel</b>	RG174, L=4000 mm
<b>S.W.R.</b>	<1.0	<b>Polarizáció</b>	Függőleges
<b>Erő</b>	Max. 150W	<b>Anyag</b>	Üvegszál
<b>Impedancia</b>	50 Ohm	<b>Mágneses tartó</b>	103 x 66 x 40 mm



## AVVERTENZE SPECIALI

- ⚠ Si prega di leggere le seguenti precauzioni per evitare gli incendi, i danni riportati alla propria persona o alla ricetrasmittente.
- ⚠ Non tentare di regolare la ricetrasmittente durante la guida in quanto è pericoloso.
- ⚠ Questa ricetrasmittente deve essere alimentata a 13.8V DC. Non utilizzare una batteria di 24V per alimentare la ricetrasmittente.
- ⚠ Non collocare la ricetrasmittente su una superficie eccessivamente polverosa, umida o instabile.
- ⚠ Non connettere l'antenna durante la trasmissione, pericolo di guasto o di scosse elettriche.
- ⚠ Si prega di stare lontano da apparecchi che generano interferenza (come TV, generatori di corrente etc.)
- ⚠ Quelli che usano i pacemaker sono consigliati stare lontano dall'antenna durante la trasmissione e soprattutto di non toccarla.
- ⚠ Non avvicinare oggetti metallici dalla parte elettrica interna, pericolo di scossa.
- ⚠ Evitare esporre la ricetrasmittente a temperature sotto i 26 gradi C e al di sopra di 80 gradi C; la temperatura al bordo di un veicolo può spesso superare gli 80 gradi C, ciò che può portare dei danni irreparabili nel caso di prolungate esposizioni. Non esporre a lungo la ricetrasmittente ai raggi solari.
- ⚠ Non collocare nessun oggetto sul apparecchio, impedirebbe il raffreddamento del tale.
- ⚠ Verificare se la batteria è abbastanza carica, per evitare che si scaricchi all'improvviso.
- ⚠ È importante spegnere la radio prima di accendere il motore, per evitare i danni causati dalla tensione alta.
- ⚠ Quando si sostituisce il fusibile, utilizzate uno da 2 A 250 V. F. Non usare un valore più alto.
- ⚠ Se sentite odore o fumo che fuoriesce dalla radio, spegnere immediatamente l'apparecchio.
- ⚠ Non trasmettere a lungo con potenza alta, la radio potrebbe riscaldarsi troppo.
- ⚠ Tenere lontano dalla portata dei bambini.

## ALTRE AVVERTENZE:

Prima di connettere e di utilizzare questo prodotto, leggere attentamente queste istruzioni d'uso. Conservare questo manuale per utilizzi futuri.

Prima di utilizzare la radio, connettere l'antenna. verificate il SWR prima di trasmettere. Il valore del SWR troppo alto può portare dei danni ai componenti interni della radio, che non sono coperti da garanzia.

Non ci sono dei componenti interni che possano essere riparati dal cliente. Per riparazioni, contattare un centro di assistenza autorizzato.

Per prevenire il rischio di incendio, utilizzare solo un alimentatore adatto.

PNI Escort HP 7120 può essere utilizzata come stazione mobile in auto o con un alimentatore CC come stazione base. Il ricetrasmittitore è conforme alle più recenti norme eu-roppee in materia di banda cittadina. Grazie alla possibilità di selezionare lo standard CB, può essere utilizzato in tutta l'Europa. La selezione dello standard consentito nel paese in cui il dispositivo viene utilizzato è descritta di seguito.

## CARATTERISTICHE

- Ricetrasmittitore multistandard
- Tasti UP/DOWN sul microfono
- Scansione canali
- Display LCD
- Squelch automatico e regolabile
- Attenuatore ricezione (RF gain) regolabile
- Canale emergenza 9/19
- Presa altoparlante esterno

## DESCRIZIONE E COMANDI



Nr.	Tasta	Pressione corta	Pressione lunga
1	Preso microfono	-	-
2	SQ/ASQ	Attivazione e controllo manuale dello squelch	Attiva/disattiva ASQ
3	RF Gain	Attiva/disattiva RF Gain	-
4	EMG	Selezione dei canali di emergenza 9/19	Attiva/disattiva la funzione di blocco dei tasti
5	Tasti su/giù	Cambio di canale, cambiamento di livello dello squelch	-
6	Tasto on/off Volume	-	-
7	A/F	Permette la selezione del modo di emissione AM/FM	Attiva la funzione SCAN

## DISPLAY

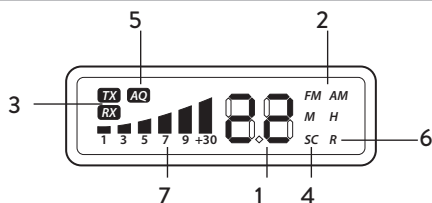

- 1 - Numero canale selezionato
- 2 - **AM/FM**: indicatore del modo di emissione
- 3 - **RX/TX**: indicatore ricezione (RX) e trasmissione (TX)
- 4 - **SC**: indicatore funzione SCAN attivata
- 5 - **AQ**: indicatore attivazione squelch automatico digitale
- 6 - **R**: Indicatore RFGAIN attivo
- 7 - Indicatore S-METER di intensità del segnale ricevuto e di potenza di segnale trasmesso

## PANNELLO POSTERIORE

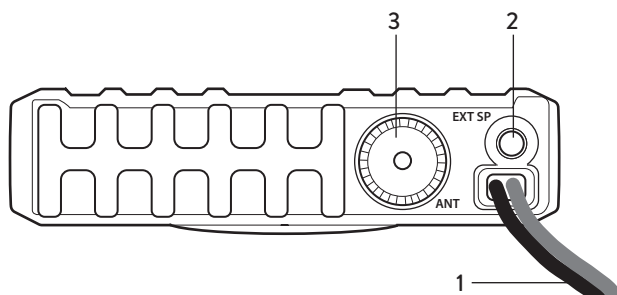

- 1 - Cavo di alimentazione
- 2 - Speaker/altoparlante esterno
- 3 - Connettore antenna

## INSTALLAZIONE

Controllare il dispositivo e tutti gli accessori prima dell'installazione.

Alimentare la radio con la spina dell'accendisigari inclusa nella confezione. La radio è alimentata a una tensione compresa tra 12 e 13,8 V. Il fusibile montato sul cavo di alimentazione protegge la radio da danni causati da difetti tecnici o polarità errata. Se il fusibile è bruciato, eliminare prima la causa e quindi sostituirla utilizzando il tipo F3A 250V.

Controllare i collegamenti correttamente prima di avviare la radio. Assicuratevi che non vi siano rischi di cortocircuito.

### Funzionamento con alimentatore CA

Utilizzare la radio solo con un alimentatore per radio stabilizzato in grado di fornire almeno 2A a 12 - 13,8V CC. Alimentatori con caratteristiche diverse e caricabatterie non sono adatti e possono causare danni. Collegare il cavo rosso al polo positivo (+) e il cavo nero al polo negativo (-) dell'alimentatore.

## COLLEGAMENTO DELL'ANTENNA

Collegare l'antenna CB alla presa ANT sul retro della radio. L'antenna deve essere sintonizzata sulla banda radio CB (27MHz). Per controllare il regolare funzionamento dell'impianto di antenna utilizzare un misuratore SWR.

Per un buon funzionamento dell'impianto radio e per ottenere le massime prestazioni dal dispositivo il valore dell' SWR deve essere il più basso possibile e non superare un valore di 2. Un SWR alto è indice di qualche difetto dell'impianto di antenna (controllare la linea di trasmissione, accertarsi che non vi siano interruzioni o corti nel cavo coassiale dell'antenna). Non trasmettere mai senza un'antenna connessa!

*Nota: L'antenna radio deve essere montata il più lontano possibile da altre antenne, oggetti metallici e fonti di interferenze. Di solito le antenne CB devono essere installate nella parte più alta del veicolo e su superfici metalliche. Una superficie metallica sufficientemente grande è essenziale per il buon funzionamento dell'antenna. In caso di installazioni su veicoli privi di una superficie metallica (fibra di vetro o deflettori in plastica), è possibile utilizzare speciali antenne che non richiedono la presenza del piano metallico di massa.*

## FUNZIONAMENTO

- **Accensione/spengimento della radio:** Avviare la radio ruotando la manopola [6] in senso orario. Lo standard corrente, quindi il canale selezionato, apparirà sullo schermo per un secondo. Ruotare la manopola [6] in senso antiorario per spegnere la radio.

*Nota: la radio è preimpostata dalla fabbrica sul canale 22, lo standard CE.*

- **Controllo volume:** Continuare a ruotare la manopola [6] in senso orario per regolare il volume al livello desiderato.
- **Selezione del canale:** Premere i tasti [5] sulla radio o i tasti su/giù sul microfono per cambiare il numero del canale.
- **Controllo livello squelch:** Premere il tasto [2] brevemente. Il livello di squelch corrente apparirà sullo schermo. Utilizzare i tasti su/giù per selezionare il livello SQ desiderato (da 0,1 a 2,8) o OF per disabilitare la funzione.
  - 0.F = Squelch spento
  - 0.1 = Livello squelch più basso
  - 2.8 = Livello squelch più alto

*Nota: Un livello di squelch alto richiede un segnale più forte per aprire l'audio in altoparlante ed ascoltare l'interlocutore.*

- **Controllo ASQ:** Premere a lungo il tasto [2] per attivare la funzione ASQ. L'icona "AQ" e il livello ASQ attuale appariranno sullo schermo. Utilizzare i tasti su/giù per selezionare il livello ASQ desiderato (da A.1 a A.9). Premere a lungo il tasto [2] per disattivare la funzione ASQ.
  - A.1 = Livello DS più basso
  - A.9 = Livello DS più alto

*Note:*

*Un livello più alto di squelch richiede segnali più forti per aprire l'altoparlante della radio e ricevere. Per Squelch automatico, consigliamo il livello A.2 (o A.3 per le aree più rumorose).*

- **Tipo di modulazione:** Apasati scurt tasta [7] pentru a schimba intre AM si FM. Pe ecran va aparea modulatia selectata.

*Nota: prima di modificare la modulazione, controllare lo standard selezionato.*

- **Control RF Gain:** Premere il tasto [3] brevemente. L'icona "R" apparirà sullo schermo e il livello di guadagno RF attuale lampeggerà. Utilizzare i tasti su/giù per modificare il livello (06, 12, 18, 24, 30, 36, 42, 48, 54).

*Nota: si consiglia la funzione RFG disabilitata (o il livello 06 per le aree più rumorose).*

- **Canale di emergenza:** Premere il tasto [4] brevemente. Il numero del canale 09 lampeggia sullo schermo. Premere di nuovo, il numero del canale lampeggerà 19 sullo schermo. Premere la terza volta per tornare al canale normale.
- **Blocco tasti:** Premere il tasto [4] a lungo. L'icona "LC" apparirà sullo schermo. La funzione di blocco tasti è attiva. Premere di nuovo il tasto [4], OF apparirà sullo schermo. La funzione di blocco tasti è disabilitata.
- **Funzione scansione:** Premere a lungo il tasto [7] per avviare la scansione dei canali. L'icona "SC" appare sullo schermo. Utilizzare i tasti su/giù per modificare la direzione della scansione. Premere di nuovo il tasto [7] o PTT sul microfono per disattivare la funzione di scansione.

## MODIFICA DELLO STANDARD CB

Per modificare la norma in cui si utilizza la radio CB, effettuare le seguenti operazioni:

- Premere e tenere premuto il tasto [7] - A/F mentre si accende la radio
- Premere i tasti su/giù per selezionare lo standard desiderato
- Chiudere e riavviare la radio. Immediatamente dopo l'accensione, lo standard corrente verrà visualizzato per un secondo.

## TABELLA BANDE DI FREQUENZA:

Norm	Frequency (MHZ)	Channels	Country	EMG (9/19)
EU	26.965-27.405	40CH (4W) AM/FM	AT, BE, BG, CH, CY, DK, EE, ES, FI, FR, GR, HR, HU, IE, IS, IT, LT, LU, LV, NL, NO, PT, RO, SE, SI	CH09: 27.065MHz AM/FM CH19: 27.185 AM/FM
CE	26.965-27.405	40CH (4W) FM only	RO, MT	CH09: 27.065MHz FM CH19: 27.185MHz FM
UK	27.60125-27.99125	40CH (4W) FM only	UK	CH09: 27.68125MHz FM CH19: 27.78125MHz FM
PL	26.960-27.400	-5KHZ 40CH (4W) AM/FM	PL	CH09: 27.060MHz AM/FM CH19: 27.180MHz AM/FM
I	26.965-27.405	40CH (4W) AM/FM	IT	CH09: 27.065MHz AM/FM CH19: 27.185MHz AM/FM
I2	26.965-26.955	34CH (4W) AM/FM	IT	CH09: 27.065MHz AM/FM CH19: 27.185MHz AM/FM
dE	26.965-27.405	01CH-40CH (4W) AM/FM	DE	CH09: 27.065MHz AM/FM CH19: 27.185 AM/FM
	26.565-26.955	41CH-80CH (4W) FM only		
In	26.965-27.275	27CH (4W) AM/FM	IN	CH09: 27.065MHz AM/FM CH19: 27.185MHz AM/FM

## ALTOPARLANTE ESTERNO

E' possibile collegare un altoparlante esterno (8 Ohm) alla presa mono da 3,5 mm sul retro della radio. L'altoparlante interno della radio viene automaticamente escluso quando viene inserito lo spinotto dell'altoparlante esterno.

## RIPRISTINO IMPOSTAZIONI DI FABBRICA

- Premere il tasto [2] - SQ mentre si accende la radio.
- L'icona "rt" apparirà sullo schermo
- Tutte le impostazioni e le funzioni saranno ripristinate

## SPECIFICHE TECNICHE

Gamma di frequenza	26.965-27.405 MHz
Dimensioni	110 X 120 X 28 mm
Peso	385 g
Tensione di alimentazione	13.8V
Consumo	2 A max
Gamma di temperatura d'uso	-26°C ~ +80°C
Errore di frequenza	±300HZ
Potenza TX	4 Watt
Emissioni spurie	< 4 nW (-54 dBm)
Potenza canali adiacenti	< 20 µW
Deviazione FM	1.7KHZ-2.0KHZ
Indice di modulazione AM	80%-90%
Sensibilità RX	0.25uv@12db
Scarto immagine	70 dB
Scarto canale adiacente	60 dB
Uscita audio	1 Watt 8 Ohm
Risposta in frequenza	300-2600 Hz

## PNI EXTRA 48 CB ANTENNA

PNI EXTRA 48 è una piccola antenna radio CB adatta sia per auto che per camion, compatibile con tutte le radio CB in commercio. È molto facile da installare con l'aiuto della base magnetica nella confezione.

### ISTRUZIONI PER L'INSTALLAZIONE

Fissare l'antenna sulla base magnetica e posizionarla al centro del cupolino dell'auto.  
Collega l'antenna a una radio CB.

*Nota: l'antenna è sintonizzata dalla fabbrica.*

### SPECIFICHE TECNICHE

<b>Frequenza</b>	26 - 28Mhz	<b>Lunghezza</b>	450 mm
<b>Guadagno</b>	>5dbi	<b>Cavo</b>	RG174, L=4000 mm
<b>S.W.R.</b>	<1.0	<b>Polarizzazione</b>	Verticale
<b>Energia</b>	Max. 150W	<b>Materiale</b>	Fibra di vetro
<b>Impedenza</b>	50 Ohm	<b>Supporto magnetico</b>	103 x 66 x 40 mm

## VEILIGHEIDSWAARSCHUWINGEN

- ⚠ Lees de volgende waarschuwingen om brand, persoonlijk letsel, station- of antenneschade te voorkomen.
- ⚠ Probeer het station niet aan te passen tijdens het rijden, dit is gevaarlijk.
- ⚠ Dit station is ontworpen om 12V DC te leveren. Gebruik geen hogere spanning dan aanbevolen.
- ⚠ Plaats het station niet op een extreem stoffige, vochtige of onstabiele ondergrond.
- ⚠ Sluit de antenne niet aan tijdens verzending, gevaar voor brandwonden of elektrische schokken.
- ⚠ Blijf uit de buurt van storende apparaten (zoals: tv, generator, etc.)
- ⚠ Degenen die een pacemaker gebruiken, wordt geadviseerd om tijdens het zenden afstand te houden van de antenne en deze vooral niet aan te raken.
- ⚠ Breng geen metalen voorwerpen in de buurt van het interne elektrische gedeelte van het station; gevaar voor elektrische schokken.
- ⚠ Stel het station niet bloot aan temperaturen lager dan  $-26^{\circ}\text{C}$  en hoger dan  $+80^{\circ}\text{C}$ . De temperatuur aan boord van een voertuig kan soms hoger zijn dan  $80^{\circ}\text{C}$ , wat bij langdurige blootstelling onherstelbare schade kan veroorzaken. Stel het station niet langdurig bloot aan zonlicht.
- ⚠ Plaats niets op het apparaat, dit voorkomt dat het afkoelt.
- ⚠ Controleer of uw batterij voldoende is opgeladen om een snelle ontlading te voorkomen.
- ⚠ Het is belangrijk om het station uit te schakelen voordat u de motor start om schade door een hoge startspanning te voorkomen.
- ⚠ Bij het vervangen van de zekering dient u een zekering van het type 2A 250V te gebruiken. Gebruik geen zekering van een hogere waarde.
- ⚠ Schakel het apparaat onmiddellijk uit als er een abnormale geur of rook uit het station komt.
- ⚠ Zend niet gedurende lange tijd, het station kan warm worden en defect raken.
- ⚠ Houd het station uit de buurt van kinderen.

## INVOERING

Lees de gebruiksaanwijzing zorgvuldig door voordat u dit product aansluit of gebruikt. Bewaar deze handleiding voor toekomstig gebruik.

Voordat u het station gebruikt, sluit u de antenne aan en controleert u de SWR voordat u gaat zenden. Te veel SWR kan schade aan de transistors van het station veroorzaken, die niet door de garantie worden gedekt.

Het station bevat geen componenten die door de gebruiker kunnen worden gerepareerd. Neem contact op met een erkend servicecentrum.

Gebruik alleen een geschikte voeding om het risico op brand te voorkomen.

*Opmerking: de zender is in de fabriek ingesteld op de "CE"-band*

### **Belangrijke notitie!**

**In sommige landen moet u mogelijk een vergunning overleggen waaruit blijkt dat u de CB-tape mag gebruiken. Controleer de lokale wetgeving.**

De PNI Escort HP 7120 kan worden gebruikt als mobiel station in auto's of als basisstation als u voor een geschikte stroomvoorziening zorgt. Het apparaat voldoet aan de laatste Europese normen. Vanwege selecteerbare standaarden kan de PNI Escort HP 7120 in heel Europa worden gebruikt.

Selecteer de toegestane norm in het land waar u zich bevindt.



## BELANGRIJKSTE KENMERKEN

- Multi-standaard apparaat
- Omhoog / omlaag kanaalwijzigingstoetsen op de microfoon
- Scan kanaal
- LCD scherm
- Automatische en instelbare squelch
- RF-versterking
- Noodkanalen 9/19
- Externe luidsprekeraansluiting

## BESCHRIJVING VAN TOETSEN EN FUNCTIES



No.	Sleutel	Korte persfunctie	Lang indrukken
1	Microfoonaansluiting	-	-
2	SQ/ASQ	Activeer en controleer handmatige squelch	ASQ in- / uitschakelen
3	RF Gain	RF-versterking aan / uit	-
4	EMG	Noodkanaal selectie 9/19	Activering / deactivering van de toetsblokkering
5	Omhoog / omlaag-toetsen	Veranderende kanalen, veranderend squelch-niveau	-
6	Aan / uit knop Volume	-	-
7	A/F	Wijzig de AM / FM-modus	Schakel de kanaalscanfunctie in

## PICTOGRAMMEN OP HET BESCHRIJVINGSSCHERM

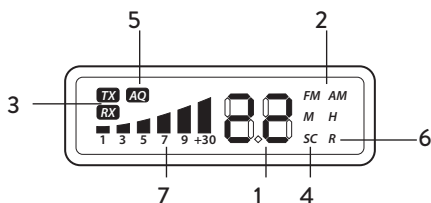

- 1 - Geselecteerd kanaalnummer
- 2 - AM / FM-modus
- 3 - RX / TX: indicator voor ontvangst (RX) en verzending (TX)
- 4 - SC: actieve SCAN-functie
- 5 - AQ: automatische automatische squelch
- 6 - R: RF GAIN actief
- 7 - Indicator ontvangen signaal / verzonden signaalsterkte

## ACHTERPANEEL BESCHRIJVING

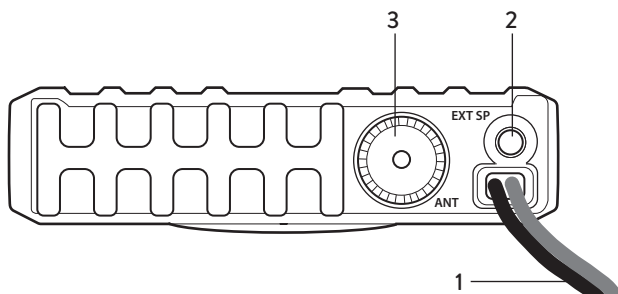

- 1 - Netsnoer
- 2 - Audio-uitgang voor externe luidspreker
- 3 - Antenne-aansluiting

## INSTALLATIE INSTRUCTIES

Controleer het station en alle accessoires voor installatie.

Vul het station met de sigarettenaansteekerplug die in de verpakking is meegeleverd. Het station wordt gevoed met een spanning tussen 12 - 13,8V. De op het netsnoer gemonteerde zekering beschermt het station tegen schade veroorzaakt door technische defecten of verkeerde polariteit. Als de zekering is doorgebrand, moet u eerst de oorzaak verhelpen en vervolgens vervangen door het type F3A 250V.

Controleer de juistheid van de aansluitingen voordat u het station start. Zorg ervoor dat er geen risico op kortsluiting bestaat.

### Thuis gebruik

Gebruik het station alleen in huis in combinatie met een stabiele stroomvoorziening die minimaal 2 A kan leveren bij 12 - 13,8 V. Instabiele stroombronnen of acculaders worden niet aanbevolen en kunnen schade veroorzaken. Verbind de rode draad met de positieve (+) pool en de zwarte draad met de negatieve (-) pool van de voeding.

## ANTENNE INSTALLATIE

Sluit de CB-antenne aan op de antenneconnector aan de achterkant van het station. De antenne moet in de CB-band worden gekalibreerd. Gebruik hiervoor een apparaat om de SWR te meten. Voor een goede communicatieafstand moet de SWR kleiner zijn dan 2. Een grote SWR kan wijzen op storingen in de antenne, kabel of een kortsluiting in de antenneaansluiting. Zend nooit zonder antenne.

*Opmerking: de antenne moet uit de buurt van andere antennes of storingsbronnen worden gemonteerd. De CB-antenne wordt meestal op het hoogste punt van het voertuig op een metalen gedeelte gemonteerd. Een zo groot mogelijk metalen oppervlak is essentieel voor de werking van de antenne. Speciale antennes die geen massa nodig hebben, kunnen worden gebruikt voor installatie op cabines van glasvezel of kunststof.*

## GEBRUIKSAANWIJZING

- **Station aan / uit:** Schakel het station in door de knop [6] rechtsom te draaien. De huidige norm verschijnt dan een seconde op het scherm en daarna het geselecteerde kanaal. Draai de knop [6] linksom om het station te stoppen.

*Opmerking: De zender is af fabriek ingesteld op kanaal 22, CE-norm.*

- **Het volume aanpassen:** Blijf de [6] -toets rechtsom draaien om het volume op het gewenste niveau in te stellen.
- **Kanaalselectie:** Druk op de [5] -toetsen op de zender of de op / neer-toetsen op de microfoon om het kanaalnummer te wijzigen.
- **SQ-functie in- / uitschakelen:** Druk kort op de toets [2]. Het huidige squelch-niveau verschijnt op het scherm. Gebruik de op / neer-toetsen om het gewenste SQ-niveau (van 0,1 tot 2,8) te selecteren of OF om de functie te deactiveren.
  - 0.F = Squelch uitgeschakeld
  - 0.1 = laagste squelch-niveau
  - 2.8 = hoogste squelch-niveau

*Opmerking: een hoger squelchniveau vereist sterkere signalen om de stationsluidspreker te openen en te ontvangen*

- **Activeren / deactiveren van de ASQ-functie:** Druk lang op de [2] -toets om de ASQ-functie te activeren. Het "AQ" -pictogram en het huidige ASQ-niveau verschijnen op het scherm. Gebruik de op / neer-toetsen om het gewenste ASQ-niveau te selecteren (A.1 tot A.9). Druk lang op de [2] -toets om de ASQ-functie te deactiveren.
  - A.1 = laagste niveau
  - A.9 = hoogste niveau van automatische squelch

*Notitie:*

*Een hoger ASQ-niveau vereist sterkere signalen om de stationsluidspreker te openen en te ontvangen*

*Voor automatische squelch raden we niveau A.2 aan (of A.3 voor lawaaierige gebieden).*

- **Selectie modulatietype:** Druk kort op de toets [7] om te wisselen tussen AM en FM. De geselecteerde modulatie verschijnt op het scherm.

*Opmerking: Controleer de huidige norm voordat u de modulatie wijzigt.*

- **RF-versterkingsregeling:** Druk kort op de toets [3]. Het "R" -pictogram verschijnt op het scherm en het huidige RF-versterkingsniveau knippert. Gebruik de op / neer-toetsen om het niveau te wijzigen (06, 12, 18, 24, 30, 36, 42, 48, 54).

*Opmerking: we raden aan om de functie RFG uit te schakelen (of niveau 06 voor lawaaierige gebieden).*

- **Noodkanalen selecteren:** Druk kort op de toets [4]. Het kanaalnummer 09 knippert op het

scherm. Druk nogmaals, het kanaalnummer knippert op het scherm 19. Druk de derde keer om terug te keren naar het normale bedieningskanaal..

- **De toetsblokkering activeren / deactiveren:** Druk lang op de toets [4]. Het "LC" -pictogram zal op het scherm verschijnen. De toetsblokkering is actief. Druk nogmaals lang op de toets [4], OF verschijnt op het scherm. De toetsblokkering is gedeactiveerd.
- **De kanaalscanfunctie activeren / deactiveren:** Druk lang op de [7] -toets om het kanaalscannen te starten. Het pictogram "SC" verschijnt op het scherm. Gebruik de op / neer-toetsen om de scanrichting te wijzigen. Druk lang op de [7] -toets of de PTT-toets op de microfoon om de scanfunctie uit te schakelen..

## VERANDER DE NORM

Ga als volgt te werk om de norm waarin u het CB-radiostation gebruikt te wijzigen:

- Houd de [7] - A / F-toets ingedrukt terwijl je het station aanzet
- Druk op de op / neer-toetsen om de gewenste norm te selecteren
- Sluit het station en start het opnieuw. Direct na het starten wordt de huidige norm een seconde op het scherm weergegeven.

## REGELS BESCHIKBAAR:

Norm	Frequency (MHZ)	Channels	Country	EMG (9/19)
EU	26.965-27.405	40CH (4W) AM/FM	AT, BE, BG, CH, CY, DK, EE, ES, FI, FR, GR, HR, HU, IE, IS, IT, LT, LU, LV, NL, NO, PT, RO, SE, SI	CH09: 27.065MHz AM/FM CH19: 27.185 AM/FM
CE	26.965-27.405	40CH (4W) FM only	RO, MT	CH09: 27.065MHz FM CH19: 27.185MHz FM
UK	27.60125-27.99125	40CH (4W) FM only	UK	CH09: 27.68125MHz FM CH19: 27.78125MHz FM
PL	26.960-27.400	-5KHZ 40CH (4W) AM/FM	PL	CH09: 27.060MHz AM/FM CH19: 27.180MHz AM/FM
I	26.965-27.405	40CH (4W) AM/FM	IT	CH09: 27.065MHz AM/FM CH19: 27.185MHz AM/FM
I2	26.965-26.955	34CH (4W) AM/FM	IT	CH09: 27.065MHz AM/FM CH19: 27.185MHz AM/FM
dE	26.965-27.405	01CH-40CH (4W) AM/FM	DE	CH09: 27.065MHz AM/FM CH19: 27.185 AM/FM
	26.565-26.955	41CH-80CH (4W) FM only		
In	26.965-27.275	27CH (4W) AM/FM	IN	CH09: 27.065MHz AM/FM CH19: 27.185MHz AM/FM

## EXTERNE LUIDSPREKER

Je sluit een externe speaker (8 Ohm) aan op de 3,5 mm audio-uitgang aan de achterkant van het station. In dit geval wordt de interne luidspreker automatisch gedeactiveerd.

## RESET NAAR FABRIEKSINSTELLINGEN

- Druk op de [2] - SQ toets terwijl je de zender aanzet.
- Het pictogram "rt" zal op het scherm verschijnen
- Alle instellingen en functies worden gereset

## TECHNISCHE SPECIFICATIES

Frequentie	26.965-27.405 MHz
Grootte	110 X 120 X 28 mm
Gewicht	385 g
Voedingsspanning	13.8V
Consumptie	2 A max
Bedrijfstemperatuur	-26°C ~ +80°C
Frequentie Fout	±300HZ
Emissievermogen	4 Watt
Verkeerde Verzending	< 4 nW (-54 dBm)
Aangrenzend Kanaalvermogen	< 20 µW
Fm-Afwijking	1.7KHZ-2.0KHZ
Am-Modulatie-Index	80%-90%
Rx Gevoeligheid	0.25uv@12db
Afwijzing Van Afbeeldingen	70 dB
Afwijzing Van Aangrenzende Kanalen	60 dB
Audio Uitgang	1 Watt 8 Ohm
Frequentierespons	300-2600 Hz

## PNI EXTRA 48 CB ANTENNE

PNI EXTRA 48 is een kleine CB-radioantenne die geschikt is voor zowel auto's als vrachtwagens, compatibel met alle CB-radiostations op de markt. Het is heel eenvoudig te installeren met behulp van de magnetische basis in de verpakking.

### INSTALLATIE INSTRUCTIES

Bevestig de antenne op de magnetische voet en plaats deze in het midden van de autokoepel. Verbind de antenne met een radiostation.

*Opmerking: de antenne is in de fabriek gekalibreerd.*

### TECHNISCHE SPECIFICATIES

<b>Frequentie</b>	26 - 28Mhz	<b>Lengte</b>	450 mm
<b>Ik verdien</b>	>5dbi	<b>Kabel</b>	RG174, L=4000 mm
<b>S.W.R.</b>	<1.0	<b>Polarisatie</b>	Verticaal
<b>Kracht</b>	Max. 150W	<b>Materiaal</b>	Glasvezel
<b>Impedantie</b>	50 Ohm	<b>Magnetische ondersteuning</b>	103 x 66 x 40 mm

**OSTRZEŻENIA:**

- ⚠ Należy zapoznać się z poniższymi środkami ostrożności, aby uniknąć pożaru, obrażeń ciała lub zniszczenia stacji.
- ⚠ Nie próbuj regulować stacji podczas prowadzenia pojazdu, jest to niebezpieczne.
- ⚠ Ta stacja jest przeznaczona do zasilania przy napięciu 13.8V DC. Do zasilania stacji nie należy używać akumulatora 24V.
- ⚠ Nie umieszczaj stacji na zbyt zakurzonej, wilgotnej lub niestabilnej powierzchni.
- ⚠ Nie podłączaj anteny podczas transmisji, ryzyko poparzenia lub porażenia prądem.
- ⚠ Zachowaj odległość od urządzeń zakłócających (takich jak telewizor, generator itp.).
- ⚠ Osoby używające rozruszników serca powinny zachować odległość od anteny podczas transmisji, a zwłaszcza jej nie dotykać.
- ⚠ Nie podłączaj metalowych przedmiotów do wewnętrznej strony elektrycznej; zagrożenie porażeniem prądem elektrycznym.
- ⚠ Unikaj wystawiania stacji na działanie temperatur poniżej  $-26^{\circ}\text{C}$  i powyżej  $+80^{\circ}\text{C}$ , temperatura w samochodzie może czasem przekroczyć  $80^{\circ}\text{C}$ , co może spowodować nieodwracalne uszkodzenie wynikające z długiego czasu na słońcu. Nie wystawiaj stacji na działanie promieni słonecznych.
- ⚠ Nie umieszczaj niczego na urządzeniu, aby zapobiec jego ochłodzeniu.
- ⚠ Sprawdź, czy masz wystarczająco naładowaną baterię, aby uniknąć szybkiego rozładowania.
- ⚠ Ważne jest zatrzymanie stacji przed uruchomieniem silnika, aby uniknąć uszkodzeń spowodowanych wysokim napięciem rozruchowym.
- ⚠ Podczas wymiany bezpiecznika należy użyć bezpiecznika 2A 250 V typu F. W żadnym wypadku nie należy używać wyższej wartości.
- ⚠ Jeśli wykryty zostanie nienormalny zapach lub dym ze stacji, natychmiast wyłącz urządzenie
- ⚠ Nie transmituj przez długi czas, stacja może się nagrzać.
- ⚠ Trzymaj stację z dala od dzieci.

**INNE OSTRZEŻENIA:**

Przed podłączeniem lub użyciem tego produktu należy uważnie przeczytać niniejszą instrukcję obsługi.

Zachowaj tę instrukcję na przyszłość.

Przed użyciem stacji należy podłączyć antenę. Sprawdź SWR przed transmitowaniem. Zbyt wysoki SWR może spowodować finalne zniszczenie stacji, co nie jest objęte gwarancją.

Nie ma elementów, które można naprawić przez użytkownika. W sprawie naprawy skontaktuj się z autoryzowanym centrum serwisowym.

Aby uniknąć ryzyka pożaru, używaj tylko odpowiedniego zasilacza.

PNI Escort HP 7120 może być używane zarówno jako radio samochodowe jak i po podłączeniu do zasilacza sieciowego- stacjonarnie. Urządzenie jest zgodne ze wszystkimi normami europejskimi dotyczącymi sprzętu CB. Dzięki możliwości zmiany standardu pracy, może być legalnie używane w wielu krajach Europy. Użytkownik powinien wybrać właściwe ustawienia w zależności od konkretnych wymagań kraju, na terenie którego przebywa.

## FUNKCJE

- Multistandard
- Zmiana kanałów w mikrofonie
- Skaner
- Wyświetlacz LCD
- Regulowana automatyczna blokada szumów
- RF Gain
- Kanał ratunkowy 9/19
- Gniazdo zewnętrznego głośnika

## ELEMENTY STEROWANIA



Nr.	Klucz	Krótkie wciśnięcie	Długie wciśnięcie
1	Gniazdo mikrofonowe	-	-
2	SQ/ASQ	Ręczne uruchamianie i kontrolowanie blokady szumów	Aktywuj / dezaktywuj ASQ
3	RF Gain	Włącz / wyłącz wzmacnienie RF	-
4	EMG	Wybór awaryjnych kanałów 9/19	Aktywuj / dezaktywuj funkcję blokady klawiszy
5	Klawisze góra / dół	Zmiana kanału, zmiana poziomu blokady szumów	-
6	Przycisk on/off Objętość	-	-
7	A/F	Zmiana trybu AM / FM	Aktywuj funkcję skanowania kanałów



## WYŚWIETLACZ

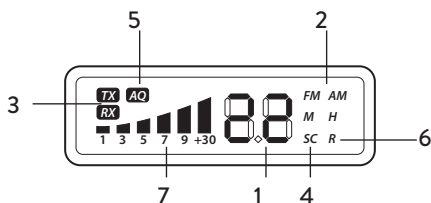

- 1 - Wybrany kanał
- 2 - Modulacja **AM/FM**
- 3 - **RX/TX**: wskazanie odbioru (RX) i nadawania (TX)
- 4 - **SC**: włączony skaner
- 5 - **AQ**: włączona automatyczna blokada szumów
- 6 - **R**: włączona regulacja czułości odbiornika
- 7 - Siła sygnału odbieranego/transmitowanego

## PANEL TYLNY

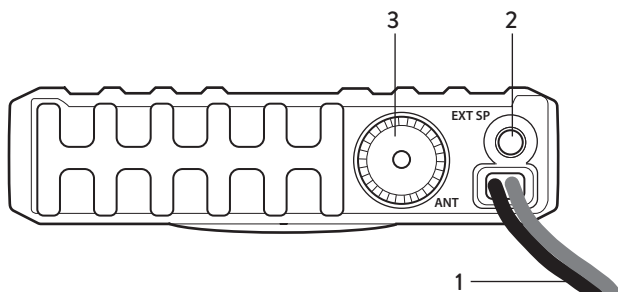

- 1 - Kabel zasilający
- 2 - Gniazdo zewnętrznego głośnika
- 3 - Gniazdo głośnika

## INSTALACJA

Przed instalacją sprawdź radio i wszystkie akcesoria.

Włącz radio za pomocą wtyczki zapalniczki dołączonej do zestawu. Radio musi być zasilane przy napięciu między 12 a 13,8V. Bezpiecznik zamontowany na przewodzie zasilającym chroni radio przed uszkodzeniem spowodowanym przez usterki techniczne lub złą polaryzację. Jeśli bezpiecznik jest przepalony, najpierw wyeliminuj przyczynę, a następnie wymień go za pomocą typu F3A 250V.

Sprawdź połączenia poprawnie przed uruchomieniem radia. Upewnij się, że nie ma ryzyka zwarcia..

### Używanie radia stacjonarnie

Podłączaj radio tylko do stabilizowanego zasilacza sieciowego, dostarczającego prąd stały o natężeniu przynajmniej 2 A i napięciu 12-13,8 V. Zasilacze niestabilizowane i prostowniki akumulatorów mogą uszkodzić radio. Czerwony przewód zasilający połącz z dodatnim, a czarny z ujemnym stykiem zasilacza.

## PODŁĄCZENIE ANTENY

Antenę podłącza się do gniazda typu UC1 (UHF, SO239) umieszczonego na tylnym panelu radia. Antena musi być zestrojona na pasmo CB. Najpopularniejszym urządzeniem do kontroli anten jest reflektometr. Współczynnik fali stojącej SWR dla prawidłowej anteny nie powinien przekraczać wartości 2. Wyższy wskazuje na uszkodzenie anteny, kabla bądź zwarcie w torze antenowym. Nigdy nie nadawaj bez podłączonej, sprawnej i dobrze zestrojonej anteny.

*Pamiętaj ! Antena powinna umieszczona z dala od innych anten i źródeł zakłóceń elektromagnetycznych. Montując antenę w samochodzie wybieraj możliwie najwyższą metalową powierzchnię, równoległą do gruntu (np. dach). Do montażu na elementach plastikowych (owiewkach, zderzakach) tylko specjalnych anten „bezmasywych”.*

## OBSŁUGA

- **Włączanie/wyłączanie:** Obróć stację, obracając pokrętko [6] zgodnie z ruchem wskazówek zegara. Aktualny standard, a następnie wybrany kanał, pojawi się na ekranie przez jedną sekundę. Obróć pokrętko [6] w kierunku przeciwnym do ruchu wskazówek zegara, aby zatrzymać stację.

*Uwaga: Stacja jest fabrycznie ustawiona na kanale 22, standardzie CE.*

- **Głośność:** Kontynuuj, aby obrócić przycisk [6] w prawo, aby ustawić głośność na żądanym poziomie.
- **Wybór kanału:** Naciśnij przyciski [5] na stacji lub klawisze góra / dół na mikrofonie, aby zmienić numer kanału.
- **Blokada szumów Squelch:** Naciśnij krótko klawisz [2]. Aktualny poziom blokady szumów pojawi się na ekranie. Użyj klawiszy góra / dół, aby wybrać żądany poziom SQ (od 0,1 do 2,8) lub OF, aby wyłączyć funkcję.
  - 0.F = blokada wyłączona
  - 0.1 = najniższy poziom blokady
  - 2.8 = najwyższy poziom blokady

*Uwaga! Im wyższy poziom blokady tym tylko co raz to mocniejsze będą w stanie się przez nią przedostać.*

- **ASQ Automatyczna blokada szumów:** Naciśnij długo klawisz [2], aby włączyć funkcję ASQ. Ikona "AQ" i aktualny poziom ASQ pojawią się na ekranie. Użyj klawiszy góra / dół, aby wybrać żądany poziom ASQ (od A.1 do A.9). Naciśnij długo przycisk [2], aby wyłączyć funkcję ASQ.
  - A.1 = najniższy poziom blokady
  - A.9 = najwyższy poziom blokady

*Uwaga! Im wyższy poziom blokady tym tylko co raz to mocniejsze będą w stanie się przez nią przedostać.*

- **Typ modulacji:** Krótko naciśnij przycisk [7], aby przełączać między AM i FM. Wybrana modulacja pojawi się na ekranie.

*Uwaga: Przed modyfikacją modulacji sprawdź wybraną regulę.*

- **Czułość odbiornika RF Gain:** Naciśnij krótko klawisz [3]. Ikona "R" pojawi się na ekranie, a bieżący poziom wzmocnienia RF zacznie migać. Użyj klawiszy góra / dół, aby zmienić poziom (06, 12, 18, 24, 30, 36, 42, 48, 54).

*Uwaga: Zalecamy wyłączenie funkcji RFG (lub poziomu 06 w przypadku głośniejszych obszarów).*

- **Kanał ratunkowy:** Naciśnij krótko klawisz [4]. Numer kanału 09 miga na ekranie Naciśnij ponownie, numer kanału zacznie migać na ekranie 19. Naciśnij trzeci raz, aby powrócić do normalnego kanału.

- **Blokada klawiatury:** Naciśnij długo klawisz [4]. Ikona "LC" pojawi się na ekranie. Funkcja blokady klawiszy jest aktywna. Naciśnij ponownie przycisk [4], OF pojawi się na ekranie. Funkcja blokady klawiszy jest wyłączona.
- **Skaner:** Naciśnij długo przycisk [7], aby rozpocząć skanowanie kanałów. Ikona "SC" pojawi się na ekranie. Użyj klawiszy góra / dół, aby zmienić kierunek skanowania. Naciśnij ponownie klawisz [7] lub klawisz PTT na mikrofonie, aby wyłączyć funkcję skanowania.

## ZMIANA STANDARDU

Aby zmienić normę, w której używasz radia CB, wykonaj następujące czynności:

- Naciśnij i przytrzymaj klawisz [7] - A / F podczas włączania stacji
- Naciśnij przycisk strzałki w górę / w dół, aby wybrać żądany standard
- Zamknij i uruchom ponownie stację. Natychmiast po włączeniu aktualny standard zostanie wyświetlony na sekundę.

## TABELA STANDARDÓW:

Norm	Frequency (MHZ)	Channels	Country	EMG (9/19)
EU	26.965-27.405	40CH (4W) AM/ FM	AT, BE, BG, CH, CY, DK, EE, ES, FI, FR, GR, HR, HU, IE, IS, IT, LT, LU, LV, NL, NO, PT, RO, SE, SI	CH09: 27.065MHz AM/FM CH19: 27.185 AM/FM
CE	26.965-27.405	40CH (4W) FM only	RO, MT	CH09: 27.065MHz FM CH19: 27.185MHz FM
UK	27.60125- 27.99125	40CH (4W) FM only	UK	CH09: 27.68125MHz FM CH19: 27.78125MHz FM
PL	26.960-27.400	-5KHZ 40CH (4W) AM/ FM	PL	CH09: 27.060MHz AM/FM CH19: 27.180MHz AM/FM
I	26.965-27.405	40CH (4W) AM/ FM	IT	CH09: 27.065MHz AM/FM CH19: 27.185MHz AM/FM
I2	26.965-26.955	34CH (4W) AM/ FM	IT	CH09: 27.065MHz AM/FM CH19: 27.185MHz AM/FM
dE	26.965-27.405	01CH-40CH (4W) AM/FM	DE	CH09: 27.065MHz AM/FM CH19: 27.185 AM/FM
	26.565-26.955	41CH-80CH (4W) FM only		
In	26.965-27.275	27CH (4W) AM/ FM	IN	CH09: 27.065MHz AM/FM CH19: 27.185MHz AM/FM

## GŁOŚNIK ZEWNĘTRZNY

Zewnętrzny głośnik podłącza się do gniazda typu jack 3,5mm umieszczonym na tylnej ścianie radiotelefonu. Po włożeniu wtyku, wbudowany w radio głośnik wewnętrzny automatycznie wyłącza się.

## PRZYWRACANIE USTAWIEŃ FABRYCZNYCH

- Naciśnij klawisz [2] - SQ podczas włączania stacji.
- Ikona "rt" pojawi się na ekranie
- Wszystkie ustawienia i funkcje zostaną zresetowane

## DANE TECHNICZNE

Zakres częstotliwości	26.965-27.405 MHz
Wymiary	110 X 120 X 28 mm
Waga	385 g
Zasilanie	13.8V
Pobór prądu	2 A max
Zakres temperatur pracy	-26°C ~ +80°C
Niestabilność częstotliwości	±300HZ
Moc nadajnika	4 Watt
Niepożądane emisje	< 4 nW (-54 dBm)
Przesłuch sąsiednich kanałów	< 20 µW
Dewiacja FM	1.7KHZ-2.0KHZ
Głębokość modulacji AM	80%-90%
Czułość odbiornika RX	0.25uv@12db
Tłumienie częstotliwości lustrzanej	70 dB
Separacja międzykanałowa	60 dB
Moc wyjściowa audio	1 Watt 8 Ohm
Pasma przenoszenia audio	300-2600 Hz

## PNI EXTRA 48 CB ANTENNA

PNI EXTRA 48 to mała antena do radia CB, odpowiednia zarówno do samochodów osobowych, jak i ciężarowych, kompatybilna ze wszystkimi radiami CB dostępnymi na rynku. Jest bardzo łatwy do zainstalowania za pomocą podstawy magnetycznej w opakowaniu.

### INSTRUKCJE INSTALACJI

Zamocuj antenę na podstawie magnetycznej i umieść ją na środku kopuły samochodowej. Podłącz antenę do radia CB.

*Uwaga: antena jest dostrójona fabrycznie.*

### SPECYFIKACJA TECHNICZNA

<b>Częstotliwość</b>	26 - 28Mhz	<b>Długość bata</b>	450 mm
<b>Zdobyć</b>	>5dbi	<b>Kabel</b>	RG174, L=4000 mm
<b>S.W.R.</b>	<1.0	<b>Polaryzacja</b>	Pionowy
<b>Moc</b>	Max. 150W	<b>Materiał</b>	Włókno szklane
<b>Impedancja</b>	50 Ohm	<b>Wsparcie magnetyczne</b>	103 x 66 x 40 mm

## ATENIONARI DE SIGURANTA

- ⚠ Cititi urmatoarele atentionari pentru a preveni incendiile, ranirea personala, distrugerea statiei sau a antenei.
- ⚠ Nu incercati sa reglati statia in timpul condusului, este periculos.
- ⚠ Aceasta statie este conceputa pentru alimentarea la 12V DC. Nu utilizati o tensiune mai mare decat cea recomandata.
- ⚠ Nu pozitionati statia pe o suprafata prafuita excesiv, umeda sau instabila.
- ⚠ Nu conectati antena in timpul transmisiei, risc de ardere sau soc electric.
- ⚠ Pastrati distanta fata de dispozitive care creeaza interferente (cum ar fi: tv, generator etc.)
- ⚠ Cei care utilizeaza stimulatoare cardiace sunt sfatuiti sa pastreze distanta fata de antena in timpul transmisiei si mai ales sa nu o atinga.
- ⚠ Nu apropiati obiecte metalice de partea electrica interna a statiei; pericol de soc electric.
- ⚠ Evitati expunerea statiei la temperaturi mai mici de  $-26^{\circ}\text{C}$  si mai mari de  $+80^{\circ}\text{C}$ . Temperatura de la bordul unui vehicul poate depasi uneori  $80^{\circ}\text{C}$ , fapt care poate produce pagube ireparabile in cazul expunerii indelungate. Nu expuneti statia indelung la razele solare.
- ⚠ Nu puneti nimic pe statie, va impiedica racirea acesteia.
- ⚠ Verificati daca aveti bateria masinii suficient incarcata, pentru a evita o descarcare rapida.
- ⚠ Este important sa opriti statia inainte de pornirea motorului, pentru a evita daunele cauzate de tensiunea mare la pornire.
- ⚠ Cand inlocuiti siguranta, trebuie sa folositi o siguranta de acelasi tip cu cea originala.
- ⚠ Daca un miros anormal sau fum iese din statie, opriti alimentarea statiei imediat.
- ⚠ Nu transmiteti timp indelungat, statia se poate incalzi si defecta.
- ⚠ Tineti statia departe de copii.

## INTRODUCERE

Inainte de a conecta sau utiliza acest produs, cititi cu atentie instructiunile de utilizare. Pastrati acest manual pentru referinte ulterioare.

Inainte de a utiliza statia, conectati antena, apoi verificati SWR-ul inainte de a transmite. Un SWR prea mare poate cauza defectiuni la tranzistoarele statiei, care nu sunt acoperite de garantie.

Statia nu include componente care pot fi reparate de utilizator. Contactati un centru de service autorizat.

Pentru a preveni riscul de incendiu, utilizati numai o sursa de alimentare adecvata.

### **Nota importanta!**

**In unele tari ar putea fi necesar sa prezentati licenta care va atesta dreptul de utilizare a benzii CB. Va rugam sa verificati legislatia locala.**

PNI Escort HP 7120 poate fi utilizata ca statie mobila in autoturisme sau ca statie de baza daca ii asigurati o sursa de alimentare potrivita. Dispozitivul respecta cele mai noi standarde europene. Datorita normelor selectabile, PNI Escort HP 7120 poate fi utilizata in toata Europa.

Va rugam sa selectati norma permisa in tara unde va aflati.

## CARACTERISTICI PRINCIPALE

- Dispozitiv multi-standard
- Taste schimbare canal sus/jos pe microfon
- Scanare canale
- Ecran LCD
- Squelch automat si reglabil
- RF Gain
- Canale de urgenta 9/19
- Conexiune difuzor extern

## DESCRIERE TASTE SI FUNCTII



Nr.	Tasta	Funcție prin apăsare scurtă	Funcție prin apăsare lungă
1	Mufa microfon	-	-
2	SQ/ASQ	Activare și control squelch manual	Activare/dezactivare ASQ
3	RF Gain	Activare/dezactivare RF Gain	-
4	EMG	Selectie canale urgente 9/19	Activare/dezactivare funcție blocare taste
5	Taste sus/jos	Schimbare canale, schimbare nivel squelch	-
6	Buton on/off Volum	-	-
7	A/F	Schimbare mod AM/FM	Activare funcție scanare canale

## DESCRIERE PICTOGRAME ECRAN

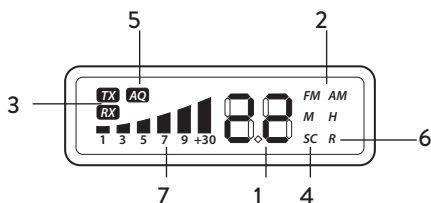

- 1 - Numar canal selectat
- 2 - Mod **AM/FM**
- 3 - **RX/TX**: indicator receptie (RX) si transmisie (TX)
- 4 - **SC**: functie SCAN activa
- 5 - **AQ**: squelch automat activ
- 6 - **R**: RF GAIN activ
- 7 - Indicator semnal receptionat/putere semnal transmis

## DESCRIERE PANOU POSTERIOR

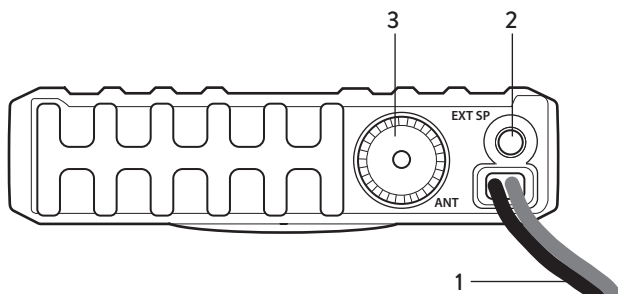

- 1 - Cablu alimentare
- 2 - Iesire audio pentru difuzor extern
- 3 - Conector antena

## INSTRUCTIUNI DE INSTALARE

Verificati statia si toate accesoriile ei inainte de instalare.

Alimentati statia cu ajutorul mufei de bricheta inclusa in pachet. Statia se alimenteaza la o tensiune intre 12V - 13.8V. Siguranta montata pe cablul de alimentare protejeaza statia impotriva daunelor cauzate de defecte tehnice sau polaritate gresita. Daca siguranta este arsa, mai intai eliminati cauza si apoi inlocuiti-o cu una cu aceeasi valoare.

Verificati corectitudinea conexiunilor inainte de a porni statia. Asigurati-va ca nu exista riscul de scurtcircuit.

### Utilizare in casa

Utilizati statia in casa doar impreuna cu un alimentator stabil capabil sa furnizeze cel putin 2A la 12V - 13.8V. Surse de tensiune instabile sau incarcatoarele cu baterii nu sunt recomandate si pot cauza daune. Conectati firul rosu la terminalul pozitiv (+) iar firul negru la terminalul negativ (-) al sursei de alimentare.



## INSTALAREA ANTENEI

Conectati antena CB la conectorul de antena din spatele statiei. Antena trebuie sa fie calibrata in banda CB. Pentru aceasta, utilizati un aparat pentru masurarea SWR-ului. Pentru o distanta de comunicare buna, SWR-ul trebuie sa fie mai mic de 2. Un SWR mare poate indica defecte la antena, cablu sau un scurtcircuit in conexiunea antenei. Nu transmiteti niciodata fara antena.

*Nota: Antena trebuie montata departe de alte antene sau surse de interferente. Antena CB se monteaza de obicei in cel mai inalt punct al autovehiculului pe o portiune metalica. O suprafata metalica cat mai mare este esentiala functionarii antenei. Pentru instalarea pe cabine din fibra de sticla sau plastic pot fi utilizate antene speciale ce nu necesita masa.*

## INSTRUCTIUNI DE UTILIZARE

- **Pornire/oprire statie:** Porniti statia rotind butonul [6] in sensul acelor de ceasornic. Pe ecran va apareea timp de o secunda norma curenta, apoi canalul selectat. Rotiti butonul [6] in sens invers acelor de ceasornic pentru a opri statia.
- **Reglare volum:** Continuati sa rotiti tasta [6] in sensul acelor de ceasornic pentru a regla volumul pana la nivelul dorit.
- **Selectie canal:** Apasati tastele [5] de pe statie sau tastele sus/jos de pe microfon pentru a schimba numarul canalului.
- **Activare/dezactivare functie SQ:** Apasati scurt tasta [2]. Pe ecran va apareea nivelul curent al squelch-ului. Folositi tastele sus/jos pentru a selecta nivelul SQ dorit (de la 0.1 la 2.8) sau OF pentru a dezactiva functia.
  - 0.F=Squelch dezactivat
  - 0.1 = cel mai scazut nivel de squelch
  - 2.8 = cel mai inalt nivel de squelch

*Nota: Un nivel mai inalt de squelch necesita semnale mai puternice pentru a deschide difuzorul statiei si a receptiona*

- **Activare/dezactivare functie ASQ:** Apasati lung tasta [2] pentru a activa functia ASQ. Pe ecran va apareea pictograma "AQ" si nivelul curent al ASQ-ului. Folositi tastele sus/jos pentru a selecta nivelul ASQ dorit (de la A.1 la A.9). Apasati lung tasta [2] pentru a dezactiva functia ASQ.
  - A.1 = cel mai scazut nivel
  - A.9 = cel mai inalt nivel de squelch automat

*Note:*

*Un nivel mai inalt de ASQ necesita semnale mai puternice pentru a deschide difuzorul statiei si a receptiona*

- **Selectare tip modulatie:** Apasati scurt tasta [7] pentru a schimba intre AM si FM. Pe ecran va apareea modulatia selectata.

*Nota: Inainte de a schimba modulatia, verificati norma curenta.*

- **Control RF Gain:** Apasati scurt tasta [3]. Pe ecran va apareea pictograma "R" si nivelul curent al RF Gain-ului va clipi. Folositi tastele sus/jos pentru a schimba nivelul (06, 12, 18, 24, 30, 36, 42, 48, 54).
- **Selectare canale urgenta:** Apasati scurt tasta [4]. Pe ecran clipeste numarul canalului 09. Mai apasati inca o data, pe ecran va clipi numarul canalului 19. Apasati a treia oara pentru a va intoarce la canalul normal de operare.
- **Activare/dezactivare functie blocare taste:** Apasati lung tasta [4]. Pe ecran va apareea pictograma "LC". Functia blocare taste este activa. Apasati din nou lung tasta [4], pe ecran va apareea OF. Functia blocare taste este dezactivata.

- **Activare/dezactivare functie scanare canale:** Apasati lung tasta [7] pentru a porni scanarea canalelor. Pe ecran apare pictograma "SC". Folositi tastele sus/jos pentru a schimba directia scanarii. Apasati din nou lung tasta [7] sau tasta PTT de pe microfon pentru a dezactiva functia de scanare.

## SCHIMBARE NORMA

Pentru a schimba norma in care utilizati statia radio CB procedati in felul urmatoar:

- Tineti apasata tasta [7] - A/F in timp ce porniti statia
- Apasati tastele sus/jos pentru a selecta norma dorita
- Inchideti si reporniti statia. Imediat dupa pornire, pe ecran va fi afisata pentru o secunda norma curenta.

## NORME DISPONIBILE:

Norm	Frequency (MHZ)	Channels	Country	EMG (9/19)
EU	26.965-27.405	40CH (4W) AM/FM	AT, BE, BG, CH, CY, DK, EE, ES, FI, FR, GR, HR, HU, IE, IS, IT, LT, LU, LV, NL, NO, PT, RO, SE, SI	CH09: 27.065MHz AM/FM CH19: 27.185 AM/FM
CE	26.965-27.405	40CH (4W) FM only	RO, MT	CH09: 27.065MHz FM CH19: 27.185MHz FM
UK	27.60125-27.99125	40CH (4W) FM only	UK	CH09: 27.68125MHz FM CH19: 27.78125MHz FM
PL	26.960-27.400	-5KHZ 40CH (4W) AM/FM	PL	CH09: 27.060MHz AM/FM CH19: 27.180MHz AM/FM
I	26.965-27.405	40CH (4W) AM/FM	IT	CH09: 27.065MHz AM/FM CH19: 27.185MHz AM/FM
I2	26.965-26.955	34CH (4W) AM/FM	IT	CH09: 27.065MHz AM/FM CH19: 27.185MHz AM/FM
dE	26.965-27.405	01CH-40CH (4W) AM/FM	DE	CH09: 27.065MHz AM/FM CH19: 27.185 AM/FM
	26.565-26.955	41CH-80CH (4W) FM only		
In	26.965-27.275	27CH (4W) AM/FM	IN	CH09: 27.065MHz AM/FM CH19: 27.185MHz AM/FM

## DIFUZOR EXTERN

Puteti conecta un difuzor extern (8 Ohm) la iesirea audio de 3.5mm de pe spatele statiei. In acest caz difuzorul intern este dezactivat automat.

## RESETARE LA VALORILE DIN FABRICA

- Apasati tasta [2] - SQ in timp ce porniti statia.
- Pe ecran va apareea pictograma "rt"
- Toate setarile si functiile vor fi resetate

## SPECIFICATII TEHNICE

Frecventa	26.965-27.405 MHz
Dimensiuni	110 X 120 X 28 mm
Greutate	385 g
Tensiune alimentare	13.8V
Consum	2 A max
Temperatura de functionare	-26°C ~ +80°C
Eroare frecventa	±300HZ
Putere emisie	4 Watt
Transmisie eronata	< 4 nW (-54 dBm)
Putere canal adiacent	< 20 µW
Deviatie FM	1.7KHZ-2.0KHZ
Index modulatie AM	80%-90%
Sensibilitate RX	0.25uv@12db
Rejectie imagine	70 dB
Rejectie canal adiacent	60 dB
lesire audio	1 Watt 8 Ohm
Raspuns frecventa	300-2600 Hz

## ANTENA CB PNI EXTRA 48

PNI EXTRA 48 este o antena radio CB de mici dimensiuni potrivita atat pentru autoturisme cat si pentru camioane, compatibila cu toate statiile radio CB de pe piata. Este foarte usor de instalat cu ajutorul bazei magnetice din pachet.

### INSTRUCTIUNI DE INSTALARE

Fixati antena pe baza magnetica si pozitionati-o pe mijlocul cupolei masinii.  
Conectati antena la o statie radio.

*Nota: Antena este calibrata din fabrica.*

### CARACTERISTICI TEHNICE

<b>Frecventa</b>	26 - 28Mhz	<b>Lungime antena</b>	450 mm
<b>Castig</b>	>5dbi	<b>Cablu</b>	RG174, L=4000 mm
<b>S.W.R.</b>	<1.0	<b>Polarizare</b>	Verticala
<b>Putere</b>	Max. 150W	<b>Material</b>	Fibra de sticla
<b>Impedanta</b>	50 Ohm	<b>Suport magnetic</b>	103 x 66 x 40 mm

## COUNTRIES IN WHICH THERE ARE PARTICULAR RESTRICTIONS (LICENSE/REGISTER)

BG-Държави, в които има определени ограничения (лиценз/регистър)  
 DE-Länder, in denen besondere Einschränkungen bestehen (Lizenz/Register)  
 ES-Países en los que existen restricciones particulares (Licencia/Registro)  
 FR-Pays dans lesquels il existe des restrictions particulières (licence/registre)  
 HU-Országok, ahol különleges korlátozások vannak érvényben (licenc/nyilvántartás)  
 IT-Paesi in cui sono presenti particolari restrizioni (Licenza/Registro)  
 NL-Landen waar bepaalde beperkingen gelden (licentie/register)  
 PL-Kraje, w których obowiązują szczególne ograniczenia (licencja/rejestr)  
 RO-Tari in care exista restrictii speciale (Licenta/Inregistrare)

	License	Register	AM	BLU/SSB
AT				
BE				
BG				
CH				
CY				
CZ				
DE				
DK				
EE				
ES				
FI				
FR				
GB				
GR	⚠			
HR				
HU				
IE				
IS				
IT	⚠			
LT				
LU				
LV				
MT	⚠		⚠	⚠
NL				
NO				

PL				
PT		⚠		
RO				
SE				
SI				
SK				

## RJ11 MICROPHONE WIRING DIAGRAM

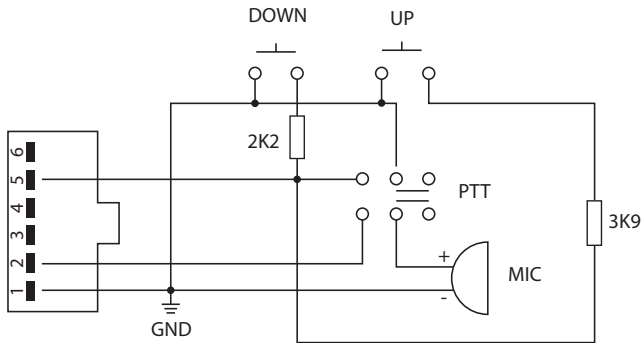

1. GND (braid)
2. MIC (white)
3. NC
4. NC
5. TX, UP, DOWN (yellow)
6. NC

**EN:**

**EU Simplified Declaration of Conformity**

SC ONLINESHOP SRL declares that **CB Radio PNI Escort HP 7120** complies with the Directive RED 2014/53/UE. The full text of the EU declaration of conformity is available at the following Internet address:

<https://www.mypni.eu/products/6782/download/certifications>

**BG:**

**Опростена декларация за съответствие на ЕС**

SC ONLINESHOP SRL декларира, че СВ Радио **PNI Escort HP 7120** спазва директивата RED 2014/53/UE. Пълният текст на ЕС декларацията за съответствие е достъпен на следния интернет адрес:

<https://www.mypni.eu/products/6782/download/certifications>

**DE:**

**Vereinfachte EU- Konformitätserklärung**

SC ONLINESHOP SRL erklärt, dass das **CB-Radio PNI Escort HP 7120** der Richtlinie RED 2014/53/UE entspricht. Sie finden den ganzen Text der EU-Konformitätserklärung an der folgenden Internetadresse:

<https://www.mypni.eu/products/6782/download/certifications>

**ES:**

**Declaración UE de conformidad simplificada**

SC ONLINESHOP SRL declara que el **Radio CB PNI Escort HP 7120** cumple con la Directiva RED 2014/53/EU. El texto completo de la declaración de conformidad de la UE está disponible en la siguiente dirección de Internet:

<https://www.mypni.eu/products/6782/download/certifications>

**FR**

**Déclaration de conformité simplifiée de l'UE**

SC ONLINESHOP SRL déclare que **Radio CB PNI Escort HP 7120** est conforme à la directive RED 2014/53/UE. Le texte complet de la déclaration de conformité UE est disponible à l'adresse Internet suivante:

<https://www.mypni.eu/products/6782/download/certifications>

**HU:**

**Egyszerűsített EU Megfelelési Közlemény**

SC ONLINESHOP SRL kijelenti azt, hogy a **CB Rádió PNI Escort HP 7120** megfelel az RED 2014/53/UE irányelvnek. Az EU-megfeleléségi nyilatkozat teljes szövege a következő internetes címen érhető el:

<https://www.mypni.eu/products/6782/download/certifications>

**IT:**

**Dichiarazione UE di conformità semplificata**

SC ONLINESHOP SRL dichiara che il **Radio CB PNI Escort HP 7120** è conforme alla direttiva RED 2014/53/UE. Il testo completo della dichiarazione di conformità europea è disponibile al seguente indirizzo Internet:

<https://www.mypni.eu/products/6782/download/certifications>

**NL:**

**Vereenvoudigde EU-conformiteitsverklaring**

SC ONLINESHOP SRL verklaart dat de **Radio CB PNI Escort HP 7120** met magneet in overeenstemming zijn met de RODE richtlijn 2014/53/EU. De volledige tekst van de EU-conformiteitsverklaring is beschikbaar op het volgende internetadres:

<https://www.mypni.eu/products/6782/download/certifications>

**PL:**

**Uproszczona deklaracja zgodności UE**

SC ONLINESHOP SRL oświadcza, że **Radio CB PNI Escort HP 7120** jest zgodny z dyrektywą RED 2014/53/UE. Pełny tekst deklaracji zgodności UE dostępny jest pod następującym adresem internetowym:

<https://www.mypni.eu/products/6782/download/certifications>

**RO:**

**Declaratie UE de conformitate simplificata**

SC ONLINESHOP SRL declara ca **Statie radio CB PNI Escort HP 7120** este in conformitate cu Directiva RED 2014/53/UE. Textul integral al declaratiei UE de conformitate este disponibil la urmatoarea adresa de internet:

<https://www.mypni.eu/products/6782/download/certifications>

